

Муниципальное бюджетное общеобразовательное учреждение
городского округа Тольятти «Лицей № 67»
структурное подразделение детский сад «Русалочка»

ПРИНЯТ:
Педагогическим советом
МБУ «Лицей № 67»
СП д/с «Русалочка»
Протокол № 5
от «31» мая 2024 г.

УТВЕРЖДЕН:
Приказом директора
МБУ «Лицей № 67»
К.А. Колосов
Приказ 346 – о/д
от «04» июня 2024 г.

**ДОПОЛНИТЕЛЬНАЯ ОБЩЕОБРАЗОВАТЕЛЬНАЯ ПРОГРАММА –
ДОПОЛНИТЕЛЬНАЯ ОБЩЕРАЗВИВАЮЩАЯ ПРОГРАММА
ХУДОЖЕСТВЕННОЙ НАПРАВЛЕННОСТИ
ДЛЯ ДЕТЕЙ ДОШКОЛЬНОГО ВОЗРАСТА (4-5 ЛЕТ)
«ЮНЫЕ ГОЛОСА»
АВТОРЫ: Н.А. ЗАЙЦЕВА, И.В. КОДИРОВА
(36 часов)**

ОДИН ГОД ОБУЧЕНИЯ

г.о. Тольятти, 2024 г.

Содержание

Наименование раздела	Страница
1. Комплекс основных характеристик программы.	3
1.1. Пояснительная записка	3
1.2. Цель и задачи программы	5
1.3. Содержание программы	5
1.4. Планируемые результаты	24
2. Комплекс организационно-педагогических условий.	24
2.1. Календарный учебный график	24
2.2. Условия реализации программы.	24
2.3. Формы аттестации.	25
2.4. Оценочные материалы.	25
2.5. Методические материалы.	26
3. Список литературы.	34
4. Приложения.	36

1. Комплекс основных характеристик программы.

1.1. Пояснительная записка

Направленность программы: Дополнительная образовательная программа «Юные голоса» имеет художественную направленность и ориентирована на развитие у дошкольников 4-5 лет музыкальных способностей в процессе певческой деятельности с элементами сольфеджио. дополнительной образовательной программы.

Актуальность программы: В дошкольной педагогике музыка рассматривается как ничем не заменимое средство развития у детей эмоциональной отзывчивости на все доброе и прекрасное, с которым они встречаются в жизни. Современная наука признает непосредственное влияние музыки на эмоциональную и интеллектуальную сферу ребенка.

Музыкальное воспитание с самого раннего детства способствует возникновению предпосылок к формированию основных музыкальных способностей. Дошкольный возраст, по утверждению современных специалистов - самый благоприятный период для формирования музыкальных способностей.

Развитие музыкальных способностей, музыкального вкуса, эмоциональной отзывчивости в детском возрасте создает фундамент музыкальной культуры человека в будущем. Именно поэтому в последние десятилетия отмечается значительный рост внимания к развитию музыкальных способностей подрастающего поколения, как одной из главных задач музыкального воспитания.

Специалисты выделяют три вида музыкальных способностей:

1) ладовое чувство – проявляется при восприятии музыки как эмоциональное переживание, прочувствованное восприятие;

2) музыкально-слуховое представление – включает в себя память и воображение (проявляется в воспроизведении по слуху мелодии);

3) чувство ритма – представляет собой восприятие и воспроизведение временных отношений в музыке, это способность активно переживать музыку, чувствовать эмоциональную выразительность музыкального ритма.

Одним из интересных, доступных и любимых видов деятельности для детей всегда являлась певческая деятельность, так как каждый человек с самого рождения обладает готовым «музыкальным инструментом», а именно - голосом. Через пение ребёнок осуществляет огромный рывок в эмоциональном, музыкальном и познавательном развитии..

Содержание авторских программ по развитию вокальных способностей (как части музыкальных способностей) нацелено, прежде всего, на первоначальное знакомство и овладение простейшими приемами работы, или же представляет собой более углубленное и расширенное изучение раздела «Музыка», применяемое только в детских музыкальных школах, школах искусств.

Причины недостаточно углубленной вокальной работы с детьми в детском саду кроются как в недостаточном количестве специализированных программ.

Новизна Программы состоит в том, что в практике дошкольного воспитания недостаточно программ по развитию хорового пения и вокала у дошкольников. Программа построена так, чтобы процесс развития музыкальных способностей в пении был правильно педагогически и природосообразно организован, чтобы ребенок испытывал ощущение комфорта, пел легко, от души, с желанием и удовольствием. Упражнения по музыкальной грамоте, сольфеджио гармонично входят в систему вокально-певческого воспитания, являются составной частью.

Адресат программы: Программа реализуется с детьми 4-5 лет, в том числе и с детьми с ОВЗ, посещающих общеразвивающую группу.

Возрастные характеристики музыкального развития детей 4-5 лет.

К 5-ти годам внимание становится все более устойчивым, интенсивно развивается память ребенка. В возрасте 4-5 лет у детей преобладает репродуктивное воображение, создающее образы, которые присутствуют в стихах, рассказах взрослого, мультфильмах и т. д. Особенности образов воображения зависят от опыта ребёнка и уровня понимания им того, что он слышит от взрослых, видит на картинках и т. д. В них часто смешивается реальное и сказочное, фантастическое.

На пятом году жизни дети уже имеют некоторый музыкальный опыт. Начинают обращать внимание на мелодию, ритмический рисунок, замечает изменение средств музыкальной выразительности, на элементарном уровне может осознавать необходимость этих изменений. Используют средства музыкальной выразительности (высота звука, динамические оттенки) в пении. У них окреп голос, увеличился диапазон (*ре – си*), более организованным стало дыхание (хотя все еще довольно поверхностное), более точное произношение отдельных звуков, слов.

Методические приемы работы с детьми 4- 5 лет направлены на дальнейшее освоение певческих навыков. Дети этого возраста лучше поют и точнее интонируют, когда слышат исполнение взрослого. Поэтому при работе над чистотой интонации большое внимание надо уделять распеванию, т.е. включать певческие упражнения, которые являются прекрасным вспомогательным материалом при обучении детей пению и способствуют развитию музыкального слуха и голоса. Помимо вокальных упражнений в работе над чистотой интонации следует использовать пение без инструментального сопровождения, вначале с поддержкой голоса взрослого, затем без поддержки.

Для развития правильного воспроизведения музыкального звука огромное значение имеет организация дыхания, нарушение его снижает точность интонирования. Поэтому необходимо учить детей пропевать музыкальную фразу на одном дыхании. Добиваясь четкой и ясной дикции, педагог должен формировать у детей умение отчетливо произносить

согласные и чисто пропевать гласные звуки, что требует от артикуляционного аппарата постоянных упражнений. .

Наиболее трудный этап в этом возрасте – это работа над выразительностью исполнения, следовательно, во время пения музыкальному руководителю следует обращать внимание на отчетливое произношение каждого слова, расстановку смысловых ударений, передачу характера песни.

Объем программы, срок освоения: Структура учебно-тематического плана обучения включает 36 занятий в учебном году. Длительность реализации программы - 1 год. Программа рассчитана на период с сентября по май учебного года.

Форма обучения: очная.

Уровень программы: стартовый (ознакомительный).

Формы реализации образовательной программы: традиционная.

Организационная форма обучения: форма организации образовательной деятельности детей на занятии - групповая (10 - 12 детей).

Режим занятий: программа предполагает проведение одного занятия в неделю, продолжительностью 15-20 минут.

1.2. Цель и задачи программы.

Цель Программы – развитие певческих навыков, формирование музыкально-эстетической культуры дошкольника.

Задачи Программы:

1. Формировать интерес к вокальному искусству, элементарные представления о вокальной музыке, вокальном исполнительстве.
2. Создавать условия для развития музыкальных способностей (ладовое чувство, музыкально-слуховые представления, чувство ритма).
3. Развивать вокальный слух, координацию слуха и голоса.
4. Развивать правильное певческое дыхание, чистоту интонирования, ритмического ансамбля, четкой дикции, артикуляции.
5. Формировать эмоционально-выразительное вокальное исполнение произведений.

1.3. Содержание программы Учебный план.

Месяц	Тема образовательной деятельности	Количество ОД
Сентябрь	<i>ОД (определение уровня музыкального развития детей)</i>	2
	«Живут на свете песенки»	1
	«Все вокруг звучит, а не молчит»	1

Октябрь	«Чтобы голос мог звучать, его надо охранять»	1
	«Жил на свете петушок»	1
	«На желтеньких листочках»	2
Ноябрь	«Цыпленок-крошка»	1
	«Смешинки»	2
<i>ОД (итоговое) «Прилетай к нам, песенка»</i>		1
Декабрь	«Вот и зимушка пришла»	2
	«Катаются с горки мальчишки и девчонки»	2
Январь	«Страна мальчишек и девчонок»	3
Февраль	«А у нас есть кошка Мурка»	1
	«Ты о чем мурлычешь, кошка?»	2
<i>ОД (итоговое) «Загадки от девочки Резвушка»</i>		1
Март	«У бабушки с дедушкой»	2
	«Ниточки добра и теплоты»	2
Апрель	«Модница»	2
	«Веселая карусель»	2
Май	«Путешествие с песенкой»	2
<i>ОД (итоговое) «Улыбнулась песенка»</i>		1
<i>ОД (определение уровня музыкального развития детей)</i>		2
Итого:		36

**Содержание учебного плана
(тематический план)**

Месяц, № занятия, тема	Программное содержание	Методические приемы, ход занятия, репертуар	Оборудование, пособие, материалы	
Сентябрь № 1 - № 2	ОД (определение особенностей музыкального развития детей)			
Сентябрь № 3 «Живут на свете песенки»	<p>Цель: развитие интереса к певческой деятельности.</p> <p>Задачи:</p> <ol style="list-style-type: none"> 1. Обогащать музыкальный опыт детей через восприятие произведений народного, классического и современного песенного репертуара. 2. Развивать умение использовать в речи высокий и низкий регистры. 3. Настраивать детей на эмоциональную отзывчивость и сопереживание содержанию песни. 4. Развивать стремление выражать свои впечатления, суждения в совместной певческой деятельности. 	<p>образный сюжетный рассказ «Живут на свете песенки», сопровождающийся показом слайдов;</p> <p>Звуки низкие – гудят, А высокие – звенят. Звуки средние – поют Рядом с нами, прямо тут. - игровая ситуация «Речевой театр». Одни и те же слова детям нужно сказать высоким «тоненьким голоском Козы и низким грубым голосом Волка: Козлятушки, ребятушки, Отопритесь, отворитесь: Ваша мать пришла, Молока принесла.</p> <p>Создание игровых ситуаций, в контексте которых мог бы звучать песенный репертуар различных жанров;</p> <p>Чтение стихотворения педагогом</p>	<ol style="list-style-type: none"> 1. Комплекс № 17. Приветствие «Здравствуй, солнце золотое» (сл. Т. Боровик, (см. Приложение 1). 2. Упражнение «Говорим низко и высоко» отрывок из р.н. сказки «Волк и семеро козлят» (см. Приложение 3). 3. «Большой хоровод» (сл. А. Жигалкиной и И. Хайта, муз. Б. Савельева), «Раз - ладошка» (муз. Е. Зарицкой, сл. Е. Приходько), игра-хоровод «У бабушки Натальи» (р. н. м.) и репертуар, освоенный детьми в младшей группе 	Мульти-медийная презентация.

<p>Сентябрь № 4 «Все вокруг звучит, а не молчит»</p>	<p>Цель: развитие умения различать, слушать и слышать окружающие нас звуки. Задачи:</p> <ol style="list-style-type: none"> 1. Создавать условия для эмоционального благополучия каждого ребенка на занятии. 2. Развивать навыки слухового внимания, экспериментировать с шумовыми и музыкальными звуками. 3. Развивать звукоподражательные и имитационные навыки. 4. Помочь детям услышать изобразительные моменты в музыкальных произведениях. закрепить понятия «шумовые» и «музыкальные звуки». 5. Вспомнить знакомую песню, выражать свое отношение к песенному образу, петь слаженно, естественным голосом, передавая ласковый напевный характер песни. 6. Развивать тембровый слух, принимать активное участие в музыкальных играх, поощрять самостоятельность в пропевании имени петушка. 	<p>подстраивание к голосу взрослого; - игровая ситуация: «Предложить детям закрыть глаза и послушать звуки, которые их окружают»; предложить детям самим издавать звуки различными предметами и музыкальными инструментами; - выполнение по показу, контроль правильности выполнения упражнений; - вокализация изобразительных моментов в музыкальных произведениях, вывод, что такие звуки называются вокальными - беседа «Чтобы голос мог звучать, его надо охранять»; игровая ситуация «Как помочь петушку», обыгрывание содержания песни; - предложение детям различных вариантов пропевания: «Петушок», «Петя-петушок», «Петушок – золотой гребешок»;</p>	<ol style="list-style-type: none"> 1. Комплекс № 17. Приветствие «Здравствуй, солнце золотое» (сл. Т. Боровик (см. Приложение 1). 2. Дидактическая игра «Кто что услышал» (см. Приложение 3). 3. Комплекс №15. «Послушай, дружок» (ст. Л. Яртовой, см. Приложение 1). 4. Фрагменты музыкальных произведений К. Сен-Санса «Кукушка в чаще леса», «Длинноухие персонажи», «Куры и петухи». 5. Песня «Петушок» (муз. В. Витлина, сл. А. Пассовой). 6. Комплекс № 18. Музыкальная игра «День рождения петушка» (см. Приложение 1). 	<p>Музыкальные инструменты, разные предметы.</p> <p>Шапочка петушка.</p>
<p>Октябрь № 5 «Чтобы голос мог звучать, его надо</p>	<p>Цель: закрепление знаний об охране детского голоса. Задачи:</p> <ol style="list-style-type: none"> 1. Задавать приветствием позитивный тон проведения занятия. 	<p>- пение без сопровождения;</p>	<ol style="list-style-type: none"> 1. Комплекс № 17. Приветствие «Здравствуй, солнце золотое» (сл. Т. Боровик, см. Приложение 1). 2. Упражнение «Говорим громко и тихо» стихотворение 	<p>Л.Н. Алексеева</p>

охранять»	<p>2. Развивать у детей умение различать динамические оттенки: тихо, громко.</p> <p>3. Активизировать знания детей об охране детского голоса.</p> <p>4. Осваивать основные элементы пения и расширять певческий диапазон.</p> <p>5. Исполнять песню выразительно, естественным голосом, передавать в пении грустное, ласковое настроение первого куплета и радостное - второго.</p> <p>6. Эмоционально откликаться на знакомый образ петушка, пробудить интерес к песне, желание ее выучить.</p> <p>7. Развивать навыки индивидуального исполнения попевки, умение услышать соседа и продолжить пение в общем ритме, добиваться чистого интонирования б2 иГ3 вниз.</p>	<p>- выразительное чтение текста педагогом (относительно громко и относительно тихо). Педагог просит детей повторить это стихотворение с выполнением оттенков «громко» и «тихо».</p> <p>- педагог исполняет песню, 1 часть дети топают, на 2 – плавно качают руками;</p> <p>- продолжение беседы «Чтобы голос мог звучать, его надо охранять»;</p> <p>- использование в комплексе попевки «Топ-топ, топоток» (муз. В. Жубинской);</p> <p>- игровая ситуация «Кто пришел в гости» (загадка), «Почему петушок грустный, что случилось?», показ рукой настроения песни (прием «Музыкальная кисточка»);</p> <p>- игровая ситуация «Петушок выздоровел», обсуждение с детьми характера и образа петушка, который они слышали в песне;</p> <p>- упражнение выполняется в кругу, дети по очереди исполняют попевку, затем передают игрушку соседу (пение по полутонам)</p>	<p>«Наша Таня громко плачет» (сл. А.Барто, муз. Л.Н. Алексеева). (Приложение 3)</p> <p>3. Песня в исполнении взрослого «Я красиво петь могу» (муз. Л. Абелян, сл. В. Степанова).</p> <p>4. Комплекс №14. «Хором песенку поем» (по стих. И. Бодраченко, см. Приложение 1).</p> <p>5. Песня «Петушок» (муз. В. Витлина, сл. А. Пассовой).</p> <p>6. Песня «Петушок» (муз. Н. Бордюг сл. В. Данько).</p> <p>7. Распевка «Раз себе, два - другому».</p>	<p>«Игровое сольфеджио для малышей», стр. 10.</p> <p>Звуковая игрушка-петушок.</p>
Октябрь № 6 «Жил на	<p>Цель: развитие интереса к певческой деятельности.</p> <p>Задачи:</p>	<p>- сопровождение пения выразительными движениями, соответствующими содержанию</p>	<p>1. Комплекс № 17. Приветствие «Здравствуй, солнце золотое» (сл. Т. Боровик, см.</p>	

<p>свете петушок»</p>	<p>1. Добиваться мышечного раскрепощения, отсутствия скованности у детей с помощью песенок-приветствий.</p> <p>2. Развивать умение передавать динамические оттенки в пении.</p> <p>3. Осваивать в одном движении соединение трех регистров: штро-баса, грудного и фальцетного.</p> <p>4. Соотносить звуки ТЗ с графическим (расположение на модели), пластическим (показ рукой) и голосовым изображением (пропевание).</p> <p>5. Упражнять в чистом интонировании б2 и ч4 вверх, обратить внимание детей на то, что песенку как будто поют два голоса - один пониже, а второй высокий, звонкий (переход с 8 на 9 и с 20 на 21 такты).</p> <p>6. Развивать импровизационные навыки детей (сопровождать рассказ стихотворения звукоподражаниями, движениями, выразительной мимикой).</p> <p>7. Знакомство с песней веселого, озорного характера, дети подпевают.</p>	<p>песенки;</p> <p>- игровая ситуация «Успокоим Таню». Выразительное чтение стихотворения.</p> <p>- при исполнении песни педагогом, дети подпевают, передавая динамические оттенки.</p> <p>- мотивация «Чтобы песни звонко петь, нужно голос разогреть»; использование в комплексе попевки на интонирование ч4 вверх «Вставай, вставай, штанишки надевай»;</p>  <p>- индивидуальное выполнение задания;</p> <p>- «Каким голосом поет петушок? Давайте его позовем», отдельное пропевание скачка на ч4 вверх («спрячь нотку под зонтик»), показ рукой высоты звуков;</p> <p>- «Минутка шалости» (текст стихотворения читает взрослый);</p> <p>- дети стоят в кругу, педагог «превращает» всех детей в цыплят (устроим «желтый тарарам») и исполняет песню, прохлопывая ритмический рисунок песенки цыпленка (припев), при повторении песни дети подпевают припев.</p>	<p>(Приложение 1),</p> <p>2. Упражнение «Говорим и поем громко и тихо» стихотворение «Наша Таня громко плачет» (сл. А.Барто, муз. О.Левочкиной). (Приложение 3).</p> <p>3. Комплекс №14. «Хором песенку поем» (по стих. И. Бодраченко, см. Приложение 1).</p> <p>4. Комплекс № 19. Музыкально-дидактическая игра «Кто в домике живет» (муз. М. Картушиной, сл. О. Нехорошкиной, см. Приложение 1).</p> <p>5. Песня «Петушок» (сл. В. Данько, муз. Н. Бордюг).</p> <p>6. Комплекс № 20. «А в деревне у меня» (стих. Ю. Складаровой, (см. Приложение 1).</p> <p>7. «Цыпленок» (муз. В. Алексеева, сл. М. Фроловой).</p>	<p>Л.Н. Алексеева «Игровое сольфеджио для малышей», стр. 10.</p> <p>Модель домика, карточки.</p> <p>Звуковая игрушка-петушок.</p>
------------------------------	--	--	---	---

<p>Октябрь № 7, 8 «На желтеньких листочках»</p>	<p>Цель: создание условий для развития эмоциональной отзывчивости на настроение песен.</p> <p>Задачи:</p> <ol style="list-style-type: none"> 1. Формировать умения подстраиваться к голосу взрослого, согласовывать пение с движениями. 2. Развивать звонкость и полетность голоса, развивать долгий и короткий выдох с произнесением согласных «з» и «ж», выполнять длинную восходящую и нисходящую интонацию с переходом из грудного в фальцетный регистр на звук «у» (характер громкого воя). 3. Развивать навык чистого интонирования поступательного движения мелодии вниз. 4. Начинать разучивать мелодию песни с припева, обратить внимание на переход с первой фразы припева на вторую. 5. Развивать дикционные навыки, обратить внимание на пунктирный ритм фразы «Белая рубашка, красная фуражка», на разное их окончание. 6. Познакомить с новой песней, вызвать к ней интерес и желание ее разучивать, при повторном прослушивании – подпевать песню. 	<ul style="list-style-type: none"> - контроль правильности выполнения; - игровая ситуация: «К нам прилетели листочки», «На что они похожи?», «Листочки мечтают превратиться в самолетики, чтобы путешествовать», «Много интересного видели листочки в путешествии, встретили божью коровку, муху и комара»; - показ рукой направление мелодии; - пение по полутонам; - «путешествуя, они увидели желтеньких цыплят и петушка, слышали их песенки»; - проговаривание текста в ритме песни по фразам, прохлопывание ритмического рисунка - игровая ситуация: «Насекомые подружились с листочками и попросили их взять с собой в путешествие», на проигрыш дети импровизируют с листочками; 	<ol style="list-style-type: none"> 1. Комплекс № 18. Приветствие «Здравствуй, солнце золотое» (сл. Т. Боровик, см. Приложение 1). 2. Упражнение: «Самолет» (исполнение звука «у» в характере громкого воя), «Комар» («з», «з», «з» - коротко, «ззз...» - длинно и высоко), «Муха» («ж», «ж», «ж» - коротко, «жжж...» - длинно). 3. Попевка «Комарики-мошки, тоненькие ножки».  <ol style="list-style-type: none"> 4. Песня «Цыпленок» (муз. В. Алексеева, сл. М. Фроловой). 5. Песня «Петушок» (муз. Н. Бордюг, сл. В. Данько). 6. Песня «На желтеньких листочках» (муз. И. Осокиной). 	<p>Листочки.</p>
<p>Ноябрь № 9</p>	<p>Цель: развитие координацию голоса и слуха.</p>	<p>- мотивация «Подарим настроение друг другу»;</p>	<p>1. Комплекс № 18. Приветствие «Здравствуй, солнце золотое»</p>	

<p>«Цыпленок-крошка»</p>	<p>Задачи:</p> <ol style="list-style-type: none"> 1. Передавать в пении радостное настроение, петь светлым, легким звуком. 2. Развивать ощущение равномерной ритмической пульсации ритмослогов. 3. Развивать долгий, направленный выдох, звонкость и полетность голоса, добиваться чистого интонирования терции. 4. Соотносить звуки ТЗ с их графическим (расположение на модели) пластическим (показ рукой) и голосовым изображением (пропевание) 5. Закреплять навыки чистого интонирования м2 и поступательное движения мелодии вниз. 6. Упражнять в чистом пропевании мелодии, обратить внимание детей на переход с первой фразы припева («Цып-цып, пи-пи-пи») на вторую («Цыпа, цыпа, пи-пи-пи»). 7. Подпевать песню, обратить внимание на изобразительный характер вступления, развивать дикционные навыки. 	<p>-предложить детям рассмотреть рисунки и назвать, что на них изображено. Проговаривать слова нужно медленно, не торопясь, помогая себе хлопками.</p> <p>- «цыпленок принес детям осенние листочки», приемы моделирования звука</p> <p>- игровая ситуация: «Чтобы у цыплячьего семейства получилась стройная красивая песенка, нужно им помочь определить, какими голосами они будут петь»;</p> <p>- пение по полутонам;</p> <p>- настройка голоса на первом звуке;</p> <p>- на вступление предложить детям полетать как листочки;</p> <p>- проговаривание текста в ритме песни.</p>	<p>(сл. Т. Боровик, см. Приложение 1).</p> <ol style="list-style-type: none"> 2. Упражнение «Помогай себе хлопками». (Приложение 3) 3. Комплекс № 5. «Поиграем с листочками» (см. Приложение 1). 4. Комплекс № 19. Музыкально-дидактическая игра «Кто в домике живет» (муз. М. Картушиной сл. О. Нехорошкиной, см. Приложение 1). 5. Попевка «Комарики-мошки». 6. Песня «Цыпленок» (муз. В. Алексеева, сл. М. Фроловой). 7. Песня «На желтеньких листочках» (муз. И. Осокиной). 	<p>Домогацкая, «Учусь вместе с мамой», стр. 7-11.</p> <p>Игрушка-цыпленок, Листочки.</p> <p>Домик, Карточки.</p>
<p>Ноябрь № 10, 11 «Смешинки»</p>	<p>Цель: развитие чувства юмора.</p> <p>Задачи:</p> <ol style="list-style-type: none"> 1. Подготовить голосовой аппарат к пению, развивать звонкость и полетность голоса. 2. Формировать звуковременные 	<p>- в комплексе к качеству попевки использование 2 фразы припева из песни «Цыпленок» В. Алексеева;</p> <p>- игровая ситуация «Смотрим, говорим, хлопаем».</p>	<ol style="list-style-type: none"> 1. Комплекс № 14. «Хором песенку поем» (по стих. И. Бодраченко, см. Приложение 1). 2. Упражнение «Помогай себе хлопками». (см. Приложение 	<p>Домогацкая, «Учусь вместе с мамой», стр. 7-11.</p>

	<p>понятия (долгий-ударный, короткий-безударный).</p> <p>3. Упражнять детей в умении передавать эмоции в пении (весело, удивленно, сердито), расширять их певческий диапазон.</p> <p>4. Обратить внимание детей на средства выразительности, которыми пользуется взрослый при передаче настроения стихотворения.</p> <p>5. Развивать умение слушать друг друга, работать над унисоном.</p> <p>6. Петь естественным голосом, без напряжения, стимулировать творческие проявления во время исполнения песни (выразительное исполнение).</p> <p>7. Добиваться легкого, подвижного звучания, дружно вступать на начало песни после вступления.</p>	<p>- игровая ситуация: «Подразним комарика»; пение по полутону;</p> <p>- выразительное чтение стихотворения;</p> <p>- игровой момент «Поймай смешинку», пение по полутонам;</p> <p>- напоминание;</p> <p>- обыгрывание содержания песни – путешествие вместе с листочками;</p>	<p>3).</p> <p>3. Попевка «Камарики-мошки».</p> <p>4. Стихотворение «Отчего мне так смешно?» С. Зубовой.</p> <p>5. Попевка «Смешинки» (муз. Е. Попляновой, сл. А. Середы).</p> <p>6. Песня «Цыпленок» (муз. В. Алексеева, сл. М. Фроловой).</p> <p>7. Песня «На желтеньких листочках» (муз. И. Осокиной).</p>	<p>Шапочки цыплят.</p>
<p>Ноябрь № 12 «Прилетай к нам, песенка» (итоговое)</p>	<p>Цель: создание условий для выражения своего отношения к характеру и содержанию знакомых песен.</p> <p>Задачи:</p> <p>1. Дать возможность детям исследовать возможности своего голоса, подготовка голоса к пению.</p> <p>2. Развивать звуковременные понятия (долгий-ударный, короткий-безударный).</p> <p>3. Стимулировать стремление к достижению результата в певческой деятельности; поощрять желание детей</p>	<p>- напоминание правильного выполнения;</p> <p>- игровая ситуация «Смотрим, говорим, хлопаем, шлепаем», короткие (безударные слоги – хлопаем), длинные (ударные) – удары ладонями по коленям «шлепаем».</p> <p>- игровая ситуация «Концерт для игрушек», в помощь - рисунки детей, которые они нарисовали вместе с родителями;</p> <p>- к концу занятия дети составление</p>	<p>1. Комплекс № 1. «Хором песенку поем» (см. Приложение 1).</p> <p>2. Упражнение «Помогай себе хлопками». (Приложение 3)</p> <p>3. Попевка «Смешинки» (муз. Е. Попляновой, сл. А. Середы), Песни: «Петушок» (муз. Н. Бордюг, сл. В. Данько), «Петушок» (муз. В. Витлина, сл. А. Пассовой), «Цыпленок» (муз. В.</p>	<p>Игрушки, рисунки детей.</p>

	петь самостоятельно; создавать условия для реализации творческих способностей.	музыкального альбом «Прилетай к нам, песенка»;	Алексеева, сл. М. Фроловой), «На желтеньких листочках» (муз. И. Осокиной).	
Декабрь № 13, 14 «Вот и зима пришла»	Цель: стимулирование активности и желания детей включаться в певческую деятельность. Задачи: 1. Развивать умение подстраиваться к голосу взрослого. 2. Стимулировать желание детей исследовать возможности своего голоса, развивать артикуляционный аппарат. 3. Развивать умение соотносить темп музыки с выразительными движениями. 4. Знакомить с песней, вызвать интерес к ней и желание ее разучивать, подпевание припева. 5. Соотносить высоту звука с соответствующим показом рукой (по ТЗ). 6. Развивать умение понимать музыкальный образ песни, соотносить его со своим жизненным опытом.	- подражание взрослому; - игровая мотивация «Учимся петь вместе со снежинкой», приемы моделирования звука, выполнение по показу; - выразительное исполнение песни, ситуативный разговор по содержанию песни; - игровой момент: «Если прошлый раз смешинки пели на одном звуке, то сегодня они будут петь разные (по звукам ТЗ)»; - ситуативный разговор по содержанию песни; - игровой момент: «Спасаем кошkin дом». Дон-дон! Дон-дон! (медленно) Загорелся кошkin дом, Кошка выскочила! (быстрее) Глаза выпучила. Бежит курочка с ведром (быстрее) Заливать кошkin дом! - имитировать раскачивание колокола с постепенным ускорением;	1. Приветствие «Здравствуйте» 2. Комплекс № 6. «Поиграем со снежинками» (см. Приложение 1). 3. Игра «Дон-дон», р.н. попевка (Приложение 3) 4. Песня «Детский сад» (сл. и муз. И. Пономаревой). 5. Попевка «Смешинки» (муз. Е. Попляновой сл. А. Середы). 6. Песня «Санки» (муз. М. Красева, сл. О. Высотской).	Снежинки. Графическая модель.
Декабрь № 15, 16 «Катаются с горки мальчишк	Цель: развитие певческих навыков. Задачи: 1. Развивать слуховое внимание, умение подстраиваться к голосу взрослого. 2. Развивать умение петь	- мотивирование детей на подпевание «Настроить ушки-послушки»; - игровая ситуация «Подарок для друзей» (снежки), мотивация	1. Комплекс № 23. Вокальная игра «Это я!» (муз. М. Картушиной, см. Приложение 1). 2. Упражнение «Спой свое	Снежки. Графическая

<p>и и дев- чонки»</p>	<p>самостоятельно. 3. Осваивать навык пропевания гласного звука (далеко, высоко) на одном дыхании. 4. Стимулировать желание детей исследовать возможности своего голоса. 5. Продолжать развивать умение соотносить темп музыки с выразительными движениями. 6. Упражнять в чистом интонировании мелодии, построенной на одном звуке (5, 9 такты), поступательного движения мелодии, передавать в пении вопросительную интонацию. 7. Упражнять в чистом пропевании ч4 вверх и поступательного хода мелодии вниз, интонационно выделять слова в конце фраз (например, «на дворе большой мороз»).</p>	<p>«Пропой свое имя – получи снежок»; - игровое задание «Чей голосок улетит за снежком»; - приемы моделирования звука; - игровое задание «Спасаем кошкин дом», медленный темп-имитировать раскачивание тяжелого колокола, умеренный – шагать врассыпную, быстрый – бегать. - показ направления мелодии рукой, отдельное пропевание мелодических оборотов; - прием «Погладь нотку»;</p>	<p>имя». 3. Упражнение «Играем в снежки». 4. Комплекс № 7. «Горка» (см. Приложение 1). 5. Игра «Дон-дон», р.н. попевка. (Приложение 3) 6. Песня «Детский сад» (сл. и муз. И. Пономаревой). 7. Песня «Санки» (муз. М. Красева, сл. О. Высотской).</p>	<p>модель.</p>
<p>Январь № 17, 18, 19 «Страна мальчи- шек и девчонок»</p>	<p>Цель: развитие умения понимать чувства и эмоции, заложенные в художественных произведениях. Задачи: 1. Прививать навыки хорошего тона, учить детей петь по фразам. 2. Развивать умение слышать паузу, отмечать в движениях остановку звучания. 3. Развивать у детей умения соотносить высоту звука с его расположением на модели (V, III</p>	<p>- мотивация «Чтобы вежливым быть, нужно «здравствуй» говорить»; - выразительное чтение стихотворения о паузе взрослым; Что такое пауза? Перерыв в звучании. Или, проще говоря, - это знак молчания. - игровая ситуация «Найди паузу». Педагог исполняет попевку, дети поют «Но-но-но». На паузу</p>	<p>1. Приветствие «Здравствуйте» (муз. М. Лазарева). 2. Упражнение «Пауза-молчание». Попевка «Лошадки» (Приложение 3) 3. Комплекс № 23. Вокальная игра «Это я!» (муз. М. Каргушиной, см. Приложение 1). 4. Комплекс № 8. Артикуляционная гимнастика «Улыбнись мне поскорей» (см.</p>	

	<p>ступени).</p> <p>4. Развивать артикуляционную моторику, вырабатывать навыки быстрого изменения положения губ.</p> <p>5. Формировать умение петь по фразам, индивидуально, понимать, к кому с вопросом обращается взрослый (к мальчику или девочке), развивать умение слушать пение товарищей, отмечать точное и неточное пение.</p> <p>6. Вызвать интерес к песне, желание ее разучивать, обратить внимание на мелодическую особенность песни - как будто разговаривают два человека: один более низким голосом, другой – высоким; разучивание мелодии.</p> <p>7. Передавать в пении веселый, оживленный характер песни, петь слаженно, легким звуком с музыкальным сопровождением, одновременно вступать на начало куплетов после вступления и проигрыша.</p> <p>8. Развивать дикционные навыки: правильно произносить гласные слова «рядышком», «солнышко», «ребят», согласные в конце слов «снежок», «пушок», «везет», «идет» и т.д., быстро произносить согласные з и в словах «мороз», «нос».</p>	<p>поднимают указательный пальчик вверх;</p> <p>- игровая ситуация «У каждой нотки – свое место». Пение V, III ступеней по графической модели;</p> <p>- мотивация «Чтоб красиво, звонко петь, нужно голос разогреть»;</p> <p>- помощь взрослому детям по необходимости;</p> <p>- ситуативный разговор по содержанию песни;</p> <p>- поощрение желания петь самостоятельно;</p>	<p>Приложение 1)</p> <p>5. Попевка «Нет, нет я сама» (муз. Л. Виноградова, сл. И. Муравейко,).</p> <p>6. Песня «Вова-растеряшка» муз. С. Баневича, сл. Л. Барбас).</p> <p>7. Песня «Детский сад» (сл. и муз. И. Пономаревой).</p> <p>8. Песня «Санки» (муз. М. Красева, сл. О. Высотской).</p>	
<p>Февраль № 20 «А у нас</p>	<p>Цель: развитие основных элементов пения.</p> <p>Задачи:</p>	<p>- общение;</p> <p>- мотивация перед выполнением комплекса «Мы с ребятами</p>	<p>1. Приветствие «Здравствуйте» (муз. М. Лазарева).</p> <p>2. Комплекс № 9.</p>	<p>Графическая модель</p>

<p>есть кошка Мурка»</p>	<p>1. Создавать благоприятную атмосферу. 2. Подготовка голоса к пению, развивать мышцы артикуляционного аппарата. 3. Познакомить детей с VI ступенью, развивать звуковысотный слух. 4. Знакомство с новой песней, поощрять желание детей разучивать песню с голоса – подпевать (убрать) 5. Формировать умения петь по фразам группами (девочки, мальчики), добиваться большей напевности в первой фразе, протягивая гласные в словах «растеряшка», «рубашка», и легкости исполнения во второй. 6. Добиваться согласованности пения и движений, контролировать слухом правильность выполнения звукоподражаний, ввести в игру роль кошки.</p>	<p>играем, голосок разогреваем», игровая ситуация «Кого встретили ребята» (загадка про зайца); - показ на графической модели; - показ высоты звука рукой; - оказание помощи по необходимости; - выразительное исполнение песни взрослым без музыкального сопровождения, ситуативный разговор по содержанию песни; - прием «Погладь нотку», «Спрячь нотку под зонтик», подстраивание к голосу взрослого; - первый раз роль кошки выполняет взрослый;</p>	<p>«Поиграем?!» (см. Приложение 1). 3. Пение по графической модели. Попевка «Зайчик». (Приложение 3) 5. Песня «А у нас есть кошка Мурка» (муз. Н. Бордюг сл. Э. Костиной,). 6. Песня «Вова-растеряшка» (муз. С. Баневича, сл. Л. Барбас). 7. Музыкальная игра «Веселись, детвора» (эст. н. м).</p>	<p>попеки «Зайка» Е.Домогацкая , «Учусь вместе с мамой», стр. 41. Игрушка-кошка. Шапочка кошки.</p>
<p>Февраль № 21, 22 «Ты о чём мурлычешь, кошка?» (см. Приложение 2).</p>	<p>Цель: развитие основных элементов пения. Задачи: 1. Создавать благоприятную атмосферу 2. Продолжать развивать подвижность, моторику артикуляционного аппарата. 3. Упражнять детей в умении различать VI ступень звукоряда, показывать ее на модели. 4. Упражнять в умении равномерного выдоха. 5. Выбатывать навык правильного формирования гласных звуков, мягкой</p>	<p>- мотивация «Чтобы вежливым быть, нужно «здравствуй» говорить»; - пение по модели «Лесенка», - показ, пояснение, выполнение пред зеркалом; - объяснить детям, что голос тянется длинно, как ниточка; - прием «Введения образа звука с движением рук: вижу-слышу-пою»; - игровая ситуация «Песенка про мышек»;</p>	<p>1. Приветствие «Здравствуйте» (муз. М. Лазарева). 2. Игра «Лесенка». Р.н. попевка «баю- баю» (Приложение 3) 3. Комплекс № 11. Артикуляционная гимнастика «Ждет гостей сегодня кошка» (см. Приложение 1). 4. Упражнение с клубочком. 5. Комплекс № 22. «У нашего котичи» (см. Приложение 1). 6. Песня «А у нас есть кошка Мурка» (муз. Н. Бордюг, сл.</p>	<p>Модель «Лесенка» Е.Домогацкая , «Учусь вместе с мамой», стр. 40. Игрушка-кошка. Клубочек.</p>

	<p>атаки.</p> <p>6. Упражнять в чистом интонировании мелодии (б6 и ч4 вверх), последнюю ноту запева пропевать вдаль, добиваться напевности в припеве.</p> <p>7. Развивать умение откликаться на песню подвижного маршевого характера, передавать в движении характер песни, обратить внимание на пунктирный ритм мелодии, прохлопывать ритмический рисунок.</p>	<p>- приемы «Спрячь нотку под зонтик», «Нарисуй дорожку», отдельное пропевание интервалов, прием «Погладь нотку», «Рисуем песенку»;</p> <p>- прохлопывание ритмического рисунка мелодии, выполнение этюдов;</p>	<p>Э. Костиной).</p> <p>7. Музыкальная игра «Котятки» (муз. Е. Тиличевой, сл. О. Высотской).</p>	<p>Макет лесенки с тремя ступенями, картинки с изображением мышек.</p> <p>Шапочки котят.</p>
<p>Февраль № 23 «Загадки девочки Резвушки (контр.)»</p>	<p>Цель: получение эстетических эмоций от занятия певческой деятельностью.</p> <p>Задачи:</p> <p>1. Создавать благоприятную атмосферу занятия, подготовка голоса к пению.</p> <p>2. Развивать музыкальный слух и память, узнавать знакомые песни по мелодии или вступлению; создавать условия для исполнения знакомых песен по собственному желанию; стимулировать желание детей проявлять инициативу, активность, творчество, желание проявить свои способности.</p>	<p>- игровая ситуация «Загадки девочки Резвушки», разворачивание игрового сюжета «Отгадай музыкальные загадки»;</p> <p>- пение по модели «Лесенка»,</p>	<p>1. Комплекс № 1. «Здравствуй, солнышко» (см. Приложение 1).</p> <p>2. Игра «Лесенка». Р.н. попевка «баю- баю» (Приложение 3)</p> <p>3. Попевка «Смешинки» (сл. А. Середы, муз. Е. Попляновой), песни: «Детский сад» (сл. и муз. И. Пономаревой), «Санки» (муз. М. Красева, сл.О. Высотской,), «А у нас есть кошка Мурка» (муз. Н. Бордюг сл. Э. Костиной), «Вова-растеряшка» (муз. С. Баневича сл. Л. Барбас).</p>	<p>Модель «Лесенка» Е.Домогацкая, «Учусь вместе с мамой», стр. 40.</p> <p>Мульти-медийная презентация.</p>

<p>Март № 24, 25 «У бабушки с дедушкой»</p>	<p>Цель: стимулирование активности и желания детей включаться в певческую деятельность. Задачи: 1. Создавать эмоционально-позитивный климат. 2. Развивать умение различать эмоциональную окраску отдельных звуков лада. 3. Развивать подвижность артикуляционного аппарата; 4. Знакомить с новой песней, ее содержанием, подпевать мелодию, подстраиваясь к голосу взрослого. 5. Приучать детей петь на полуулыбке, естественным голосом, без напряжения, выразительно передавать музыкальный образ кошки, используя невербальные средства выразительности (мимику, жест). 6. Обыгрывать содержание песни, передавать в пении характер озорных, энергичных, смелых котят.</p>	<p>- беседа по теме; - пение по графической модели. - прием моделирования звука; - контроль правильности выполнения; - прием «Тянуть песенку за нос», пение по полутонам; настройка на первом звуке попевки; - познавательная минутка «Вежливые слова», выразительное исполнение песни взрослым, беседа по содержанию, отдельное пропевание слова «Пожалуйста»; - обыгрывание содержания песни; - обсуждение образов котят и мышек;</p>	<p>1. Приветствие «Добрый день» (муз. И.Меньших). 2. Игра «Два братика» (попевка «Мажор и минор» автор Т.Тютюнникова) (Приложение 3).</p>  <p>Здрав - ствуй - те, я - Ма - жор! Здрав - ствуй - те, я - Ми - нор.</p> <p>Пение «А-гу», «У-а» (пение звукоподражаний на (V, III ступенях).(Приложение 3) 3. Комплекс № 12. Артикуляционная гимнастика «В гости к бабушке и дедушке» (см. Приложение 1) 4. Песня «Козлик» (муз. С. Гаврилова, сл. Р. Алдоиной). 5. Песня «А у нас есть кошка Мурка» (муз. Н. Бордюг, сл. Э. Костиной). 6. Музыкальная игра «Котятки» (муз. Е.Тиличевой, сл. О. Высотской).</p>	<p>Модель «Лесенка».</p> <p>Е.Домогацкая, «Учусь вместе с мамой», стр. 36.</p> <p>Шапочки мышек и котят.</p>
<p>Март № 26, 27 «Ниточки добра и теплоты»</p>	<p>Цель: развитие умений плавного ведения звука. Задачи: 1. Создавать эмоционально-позитивный климат.</p>	<p>- мотивация: «Добрый день! — тебе сказали, - Добрый день! — ответил ты. Как две ниточки связали Теплоты и доброты»;</p>	<p>1. Приветствие «Добрый день» (муз. И. Меньших). 2. Игра «Угадай-ка». (Приложение 3)</p>	<p>Графическая модель «Позови маму»</p>

	<p>2. Способствовать развитию ладового чувства.</p> <p>3. Развивать умение петь по графической модели V, III и III, I ступени.</p> <p>4. Добиваться качественных, полноценных движений органов артикуляции, подготовка к правильному произношению фонем.</p> <p>5. Развивать умения протягивать гласные звуки, работать над дикцией.</p> <p>6. Обратит внимание детей на разный характер исполнения 2 и 3 куплетов, добиваться выразительности, передавать в пении свое отношение к песенному образу.</p> <p>7. Добиваться активности в пении, выразительно передавать игровые образы.</p>	<p>- игровая ситуация «Свет или тень?», на светлую музыку подставляем руки солнышку, на мрачную – обнимаем плечи руками;</p> <p>- игровая ситуация «Потерялись малыши», пение по графической модели «А-у»(V, III ступени), «Му-му» (III, I ступени);</p> <p>- работа с зеркалом;</p> <p>- игровая ситуация: «Бабушка угощает детей: Тане два, Жене два и т.д.», дети по очереди пропевают свое имя, взрослый помогает по необходимости;</p> <p>- проговаривание текста в ритме песни;</p> <p>- этюды на выразительность: «Поругали Трезора», «Пожалели кошечку»;</p> <p>- напоминание правил игры;</p>	 <p>3. Песенное упражнение: «Позови маму» (Приложение 3)</p> <p>4. Комплекс № 8. Артикуляционная гимнастика «Улыбнись мне поскорей» (см. Приложение 1).</p> <p>5. Песня «Козлик» (муз. С. Гаврилова, сл. Р. Алдоной).</p> <p>6. Песня «А у нас есть кошка Мурка» (муз. Н. Бордюг сл. Э. Костиной).</p> <p>7. Музыкальная игра «Котятки» (муз. Е. Тиличевой сл. О. Высотской).</p>	<p>Е.Домогацкая «Учусь вместе с мамой», стр.46.</p> <p>Шапочки котят и мышек.</p>
<p>Апрель № 28, 29 «Модница»</p>	<p>Цель: расширять детский певческий кругозор.</p> <p>Задачи:</p> <p>1. Создавать эмоционально-позитивный климат.</p> <p>2. Развивать умение петь по графической модели VI, V и I ступени.</p> <p>3. Освободить от напряжения нижнюю челюсть (избегая в то же время слишком больших ее движений).</p> <p>4. Знакомство с новой песней, ее содержанием, подпевать мелодию,</p>	<p>- общение;</p> <p>- игровая ситуация «Найдем на лесенке курочку и цыпленка»</p> <p>- пение по графической модели;</p> <p>- работа с зеркалом;</p> <p>- ситуативный разговор «Почему лошадку называют модницей», прохлопывание ритмического рисунка;</p> <p>- отдельное пропевание музыкальных фраз с разным характером;</p>	<p>1. Приветствие «Здравствуйте» (муз. М. Картушиной).</p> <p>Песенное упражнение «Мама курица и сынок цыпленок» (Приложение 3).</p> <p>3. Комплекс № 13. Артикуляционная гимнастика «Зарядка для лошадки» (см. Приложение 1).</p> <p>4. «Модница» (муз. Л.Абелян сл. В. Степанова).</p> <p>5. Песня «Козлик»</p>	<p>Графическая модель «Курица и цыпленок».</p> <p>Е.Домогацкая «Учусь вместе с мамой» стр.47.</p>

	<p>подстраиваясь к голосу взрослого, обратить внимание детей на смену ритма музыкальных фраз.</p> <p>5. Добиваться дружного вступления на начало куплетов, чистого интонирования поступательного движения мелодии вверх, передавать в пении разный характер отдельных интонаций; брать дыхание между музыкальными фразами.</p> <p>6. Согласовывать пение с движениями, эмоционально передавать игровые образы.</p>	<p>- выбор кошки считалкой;</p>	<p>(муз. С. Гаврилова, сл. Р. Алдоной).</p> <p>6. Музыкальная игра «Веселись детвора» (эст. н. м.).</p>	<p>Шапочка кошки.</p>
<p>Апрель 30, 31 «Веселая карусель»</p>	<p>Цель: расширять детский певческий кругозор.</p> <p>Задачи:</p> <ol style="list-style-type: none"> 1. Создавать эмоционально-позитивный климат. 2. Формировать у детей систему представлений о музыкальном звуке и его свойствах. 3. Упражнять детей в определении и пении V и I ступеней. Развивать звуковысотный слух. 4. Разучивать мелодии, обратить внимание на разницу исполнения предложений (четвертными и восьмыми). 5. Стремиться передавать в пении ласковый характер песни, передавать свое отношение к песенному образу. 6. Развивать эмоциональную отзывчивость на песню светлого, 	<p>- общение;</p> <p>- выполнение по показу;</p> <p>- игровая ситуация «Поможем сказочным гномам», пение по графической модели, выполнение образных движений (бьем молотком по наковальне);</p> <p>- игровая ситуация «Загадка про карусель», моделирование карусели из платочков;</p> <p>- отдельное пропевание музыкальных фраз, показ направления мелодии рукой;</p> <p>- хоровое и индивидуальное исполнение;</p> <p>- выразительное исполнение, беседа по содержанию;</p> <p>- игровая ситуация «Катание на карусели с игрушками»;</p>	<ol style="list-style-type: none"> 1. Приветствие «Здравствуйте» (муз. М. Картушиной). 2. Комплекс № 4. «Поиграем с платочками» (см. Приложение 1). 3. Песенное упражнение «Сказочные гномы». (см. Приложение 3) 4. «Модница» (муз. Л. Абеян, сл. В. Степанова). 5. Песня «Козлик» (муз. С. Гаврилова, сл. Р. Алдоной). 6. Песня «Хомячок» (муз. Л. Абеян сл. В. Степанова). 7. Музыкальная игра «Карусель» (муз. и сл. Е. Железновой). 	<p>Платочки</p> <p>Графическая модель «Сказочные гномы».</p> <p>Е.Домогацкая «Учусь вместе с мамой», стр. 48.</p>

	ласкового характера. 7. Развивать умения двигаться под музыку с ускорением и замедлением, подпевая песню.			
Май № 32 «Путешествие с песенкой»	Цель: расширение детского певческого кругозора. Задачи: 1. Создавать эмоционально-позитивный климат. 2. Упражнять в умении определять направление мелодии. 3. Развивать артикуляционный аппарат. 4. Осваивать приемы звуковедения (отрывисто, плавно), используя движения и музыкальные инструменты. 5. Вырабатывать навык четкого произношения согласной к в конце слова: «Хомячок, хомячок, добродушный толстячок».	- общение: - игровая ситуация «Наблюдаем за птичкой», определить (по движению мелодии), что делает птичка: летит вверх, летит вверх, сидит на веточке; - контроль за правильностью выполнения комплекса; - приемы вокального и тактильного уподобления; - объяснение, показ; - прием «Ловим звук за хвостик»;	1. Приветствие «Здравствуйте» (муз. М. Картушиной). 2. Упражнение «Маленькая птичка». (Приложение 3). 3. Комплекс № 16. «В путешествие» (см. Приложение 1). 4. «Модница» (муз. Л. Абелян, сл. В. Степанова). 5. Песня «Хомячок» (муз. Л. Абелян, сл. В. Степанова).	Игрушка Птичка

<p>Май № 33,34 «Улыбнулся песенка» (итог - е)</p>	<p>Цель: закрепление полученных умений, исполнение любимых песен коллективно, индивидуально. Задачи: 1. Создавать эмоционально-позитивный климат занятия. 2. Поощрять желание исполнять песни, выученные в течение года, поддерживать желание детей самовыражаться в исполнительской деятельности. 3. Формировать стремление исполнять любимые песни по собственной инициативе.</p>	<p>- игровая ситуация «Проделки Кикиморы Бесцветной».</p>	<p>1. Комплекс № 14.«Хором песенку поем» (см. Приложение 2). 2. Репертуар, выученный в течение года.</p>	<p>Мультимедийная презентация. Съемка занятия, создание видеofilmа.</p>
<p>Май № 35, 36</p>	<p>ОД (определение особенностей музыкального развития детей) (см. таблицу «Оценка достижений ожидаемых результатов освоения программы детьми 5-лет»)</p>			

1.4. Планируемые результаты

Ожидаемый результат освоения программы детьми 5-ти лет

Ребенок 6-ти лет:

1. Проявляет устойчивый интерес к певческой деятельности.
2. Имеет представления о том, что музыка выражает эмоции, настроение, характер человека, элементарные музыковедческие представления о свойствах музыкального звука, о том, что можно пользоваться голосом.
3. Правильно передает мелодию в пределах ре-си (до), чисто интонируют.
4. Поет естественным голосом, протяжно. Исполняет песни в ансамбле.
5. Поет выразительно, передавая характер песни голосом и мимикой, поет дружно, не отставая и не опережая других.
6. Овладевает основами музыкальной грамоты.
7. Проявляет потребность и желание самостоятельного исполнительства.
8. Проявляет активность в песенном творчестве.

2. Комплекс организационно-педагогических условий.

2.1. Календарный учебный график

Года обучения	2024-2025 учебный год
Начало учебного года	01.09.2024
Окончание учебного года	31.08.2025
Количество учебных недель	38 недель
Количество часов в год	36 часов
Продолжительность занятия (академический час)	20 мин
Периодичность занятий	1 час в неделю
Сроки проведения оценки индивидуального развития детей:	Сентябрь 2024 года Май 2025 года.
Объем и срок освоения программы	36 часов, 1 год
Режим занятий	В соответствии с расписанием видов детской деятельности
Нерабочие дни	Суббота и воскресенье, а также праздничные дни, установленные законодательством РФ
Летний оздоровительный период	01.06.2025 – 31.08.2025

2.2. Условия реализации программы.

Помещение для занятий соответствует требованиям санитарных норм и правил, установленных СП 2.4.3648-20 «Санитарно-эпидемиологические требования к организациям воспитания и обучения, отдыха и оздоровления детей и молодежи» и СанПиН 1.2.3685-21 «Гигиенические нормативы и требования к обеспечению безопасности и (или) безвредности для человека факторов среды обитания».

В случае карантина по профилактике новой коронавирусной инфекции, других заболеваний, занятия проводятся в групповом помещении с соблюдением всех необходимых карантинных мер.

Кадровое обеспечение: образовательную деятельность по реализации программы может осуществлять музыкальный руководитель.

Материально – технические условия:

- специально оборудованное помещение (музыкальный зал, кабинет и т.п.);
- фортепиано (периодичность настройки инструмента не менее 1 раза в год);
- зеркала (рекомендуется не ниже роста ребенка) для проведения комплексов на выработку основных элементов пения;
- нотный материал согласно перспективно – календарному планированию образовательной деятельности;
- наглядный материал;
- фонотека и видеотека;
- проигрывающие устройства.

2.3. Формы аттестации.

Выбор форм подведения итогов реализации дополнительной общеразвивающей программы обусловлен возрастными и индивидуальными особенностями детей. Для детей старшего дошкольного возраста организуются:

- 1) совместная деятельность педагога с детьми в присутствии родителей, или может быть организована совместная музыкальная деятельность детей и родителей;
- 2) выступления детей перед другими детьми;
- 3) выступления на праздниках и развлечениях;
- 4) участие в конкурсах вокального искусства.

Программа предусматривает проведение итоговых бесед, игр в конце обучения (в мае), что позволяет оценить освоение задач Программы, результат которой фиксируется в протоколе фиксации результатов освоения программы (приложение 2).

2.4. Оценочные материалы.

Основой оценивания результатов работы по реализации основных задач программы дополнительного образования «Юные голоса» является изучение степени развития музыкальных способностей и творческих проявлений детей в певческой деятельности и наличие у детей музыкально-теоретических знаний (Таблица оценки достижения ожидаемых результатов освоения программы детьми 6-лет – Приложение 3)

Методика изучения уровня развития данных способностей была разработана на основе исследований Н.А. Ветлугиной (уровень музыкального развития детей, раздел «Пение»), О.П. Радыновой (развитие музыкально-слуховых представлений), а также рекомендаций по развитию детского голоса, предложенных Т.М. Орловой и

С.И. Бекиной.

Наиболее целесообразно проводить изучение степени развития музыкальных способностей и творческих проявлений детей в певческой деятельности в конце учебного года (фронтально или индивидуально, в зависимости от методики), используя следующие формы организации: беседы с детьми, наблюдения в процессе певческой деятельности, игровые упражнения, игровые задания, прослушивания детей.

В соответствии с задачами программы выделены следующие показатели:

1. Эмоционально-мотивационное отношение к певческой деятельности (интерес и отношение к певческой деятельности).
2. Музыкально-теоретические понятия (регистры, длительности (длинные и короткие), понятие скорости музыкального движения (темп быстрый и медленный), паузы, динамика (громко-тихо).
3. Развитие ладового чувства (узнавание знакомой мелодии)
4. Особенности голоса (сила звука, особенности тембра, певческий диапазон).
5. Развитие звуковысотного слуха (музыкально-слуховые представления, чистота интонирования, различение звуков по высоте).
6. Развитие чувства ритма (воспроизведение в хлопках простейшего ритмического рисунка мелодии из 3-4 звуков).
7. Певческие умения (певческая установка, звуковедение, дикции, умение петь в ансамбле, выразительность пения).
8. Песенное творчество (творческая активность).

По каждому показателю выставляются оценки: 3 балла – высокая степень освоения; 2 – средняя; 1 – низкая.

2.5. Методические материалы.

Структура образовательной деятельности:

Структура ОД состоит из трех частей:

1. Вводная часть – музыкальное приветствие, работа над певческой установкой.
2. Основная часть состоит из следующих разделов:
 - **голосовая и эмоциональная разминка** (комплексы упражнений для выработки основных элементов пения: упражнения на дыхание, артикуляционная гимнастика, фонопедические упражнения);
 - **игровое сольфеджио** (приложение 1) (игры и упражнения на развитие музыкальных способностей (воспроизведение простейших ритмов по заданным рисункам, ритмическое сопровождение пения попевок, координационные ритмические упражнения, анализ движения мелодии, пение попевок, состоящих из 3-4 звуков, которые исполняются на 4-х ступенях звукоряда);
 - **разучивание и исполнение песен.**
3. Заключительная часть – подведение итогов работы, обобщение полученного ребенком опыта, рефлексия.

Используемые технологии, методы, приемы:

Одним из основных методов музыкального воспитания детей в данном возрасте выступает **игровой метод**: игровые моменты, игровые ситуации, применение игрушек, элементов костюмов, действие в воображаемых ситуациях, обыгрывание содержания песен с использованием атрибутов, музыкально-дидактических игр и пособий и др.

Наглядно-слуховой метод применяется для того, чтобы конкретизировать впечатления, разбудить фантазию, проиллюстрировать незнакомые явления, образы. Таким образом, зрительная наглядность помогает слуховому восприятию. Предполагает практическое исполнение песен педагогом, просмотр видеозаписей исполнителей, наглядность в обучении певческому дыханию:

- прием вслушивания в показ преподавателя и анализ услышанного;
- музыкальное сопровождение и др.

Музыкальный руководитель должен уметь выразительно, ярко исполнить песню, чтобы вызвать у детей эмоциональный отклик на содержание песни, желание разучить ее и в дальнейшем исполнить.

Наглядно-зрительный метод применяется для того, чтобы конкретизировать впечатления, разбудить фантазию, проиллюстрировать незнакомые явления, образы: показ репродукций картин, использование игрушек, всевозможных наглядных материалов (картинок, карточек). Зрительная наглядность должна сочетаться со слуховой, помогать слуховому восприятию. Например, прием моделирования, который помогает освоению музыкального пространства и времени (графическое изображение звуков по высоте и их ритмические соотношения), развитию координации голоса и слуха.

Словесный метод, с помощью которого можно углубить восприятие музыки, сделать его более образным, осмысленным. Особенностью словесного метода в воспитании дошкольников является то, что здесь требуется не разговорная, а образная речь для пояснения содержания песен. Это беседы, сообщения, пояснения, разъяснения педагога по разным проблемам. Особенностью словесного метода

является то, что здесь требуется не разговорная, а образная речь. Придумывание сюжета занятия - еще один прием словесного метода, который уводит детей от будничности, способствует проявлению творчества. Использование стихотворных текстов в занятии помогает детям осваивать навыки выразительности.

Используя выразительные средства искусства слова, музыкальный руководитель должен владеть художественной речью, характеризующейся нестандартностью, необычностью словообразования и самое главное - подвижностью, гибкостью и многоплановостью значений, не говоря уже об интонации как одухотворенном звуко-смысловом единстве (В. Медушевский). В процессе занятий возможно применение таких важнейших образных средств художественной речи, как метафора, сравнение, слова-символы.

- прием произношения текста песни вполголоса вызывает ощущение опоры на дыхание, активизирует дыхательную мускулатуру;
- декламация текстов песен и др.

Практический метод – это показ педагогом исполнительских приемов (в сочетании со словесным и наглядным) в дикции, звукообразовании, дыхании, артикуляции. Воспитанники воспроизводят полученные знания и освоенные способы деятельности:

- прием инсценирования песни.

Фонопедический метод развития голоса – это своеобразный ускоренный тренаж развития голоса каждого ребенка, в процессе которого поются забавные упражнения, направленные на развитие здорового, сильного выразительного голоса. Фонопедический метод В.В. Емельянова используется в работе с детьми лишь в отдельных упражнениях, адаптированных авторами-составителями для дошкольников. Эти упражнения необходимы для формирования гласных и согласных звуков, гимнастики лицевых мышц, координации слуха и голоса, «разжатия» нижней челюсти. Упражнения особенно помогают в работе с трудно интонирующими детьми. Развивающие голосовые игры - упражнения предусматривают создание игровых ситуаций, в которых дети непринужденно и естественно проявляют свои голосовые функции. В процессе игры дети легче познают возможности своего голоса и учатся управлять им, включая энергетические ресурсы организма. В играх – упражнениях дети пищат, воют в фальцетном регистре, скрипят (штро-бас) в грудном регистре, что помогает им различать звуковысотность в пении. Упражнения доречевой коммуникации помогают ребенку запоминать свои ощущения в многократном повторении и затем переносить их в песенный материал.

Музыкальное сопровождение – педагог своими пояснениями, примером может помочь детям приобрести умения начинать и заканчивать исполнять песню вместе с музыкой. Правильно подобранный репертуар несет в себе эмоции, которые маленькие исполнители проявляют в пении.

Особенности методики и разных форм реализации ОД.

Важное значение для успешного решения задач программы имеет правильный подбор **методов и приемов** в работе с детьми 4-5 лет. Ниже приводится описание

эффективных методов и приемов, используемых в процессе певческой деятельности, в процессе формирования первоначальных элементарных сведений по музыкальной грамоте.

Знакомство с элементами музыкальной грамоты.

Метод уподобления характеру музыки (О.П. Радынова, И.В. Груздова) позволяет ребенку выразить свои впечатления. Моторно-двигательное уподобление удовлетворяет потребность ребенка в движении (показ направления движения мелодии или характера песни рукой), тактильное - познакомиться с понятиями длинные и короткие звуки (восьмые сопровождаются энергичными движениями, четвертные - более плавными, мягкими), а затем перенести эти приемы в пение; вокальное уподобление – вслушиваться в голос взрослого, развивать слуховое внимание.

Прием сравнения звучания:

- спой медленно, как черепаха, или легко, как мотылек, высоко, как дудочка, отрывисто и легко, как колокольчик; образные сравнения, сопровождаемые движениями: упруго, как мячик; мягко, как мячик; хитренько, как лисичка; светло, как солнышко; легко, как ветерок; отрывисто, как дождик; звонко, как петушок;

- о голосе можно сказать, что он звучит как колокольчик, порхает как бабочка с цветка на цветок, звучит как росинка, блестящая на солнце;

- о звуке - мягкий, как пушистый котенок, тоненький, хрупкий, никак не шире стебелька травинки;

- о песенке - как цветок, тянущийся к свету.

Метод графической нотации простейших типов движения звуков (Т.Э. Тютюнникова) помогает детям установить координацию слуха и голоса. Графика и движение способствуют формированию этого сложнейшего навыка.

Цель этого метода состоит в установлении в сознании ребенка связи между значением и знаком, в появлении самой мысли о том, что всевозможные линии и точки могут обозначать звуки. Такие игры, построенные на голосовой активности, дают возможность детям познавать возможности своего голоса и учиться им управлять.

Вокально-интонационная работа

В содержание певческих навыков входят: певческая установка (правильное положение корпуса, головы, рта), дыхание, звукообразование, артикуляция, дикция.

Главное условие пения – это внутренняя полная физическая свобода исполнителей. Поэтому начинать работу по формированию певческих умений следует с певческой установки. Она достигается естественной позой певца:

- корпус прямой и свободный, плечи расправлены;
- голова держится прямо, шея не вытягивается и не напрягается;
- ноги стоят под прямым углом к полу с опорой на пятки;
- руки свободно лежат между животом и коленями;
- мышцы лица, шеи, плеч в спокойном состоянии;
- нижняя челюсть свободна, губы подвижны и упруги.

Каждое занятие по пению с детьми 4-5 лет необходимо начинать с «вхождения» в физическое ощущение свободы, с упражнений, направленных на

расслабление мышц лица, плеч, шеи, корпуса. Такая психофизиологическая установка постепенно становится навыком, потребностью, а ощущение физической свободы дает гарантию развития голоса в естественных для него условиях.

Чтобы принять правильное положение тела, нужно предложить детям встать, ссутулиться, расслабить мышцы спины, плеч. Потом, как бы, приподнять тело (плечи, грудь) и откинуть его назад вниз. Спина становится крепкой, прямой, а руки, шея, плечи – свободными, легкими. Чтобы «настроить» тело на активную работу, выполняются упражнения: «Дровосек», «Освобождение от усталости», «Пильщики», «Самолет», «Мельница», «Насос». Кроме того, чтобы тело при пении было упругим, предлагается детям периодически проверять его кулачками («чтобы не было дырки в боку, как у ёжика»).

Проводить такие упражнения нужно регулярно, правильно объясняя суть задания, с желанием, но, не превращая в бестолковую забаву.

1. .

Звукообразующими органами являются губы, язык, челюсти, гортань с голосовыми связками, зубы. Все это называется *артикуляционным аппаратом*.

Для правильного артикуляционного уклада необходимого звука требуется координированная, четкая работа всех подвижных частей артикуляционного механизма: языка, губ, челюстей, мягкого неба.

Артикуляционный аппарат у детей часто бывает вялый, у них малоподвижная, напряженная нижняя челюсть (особенно у мальчиков), вялые губы и малоподвижный язык. Дети порой плохо и неправильно открывают рот. Если малыш неуверенно произносит некоторые звуки, значит, у него недостаточно развиты мышцы речевого аппарата.

Цель артикуляционной гимнастики – выработка качественных, полноценных движений органов артикуляции, подготовка к правильному произношению фонем. А это значит:

- произносить правильно звуки;
- освободить от напряжения нижнюю челюсть (избегая в то же время слишком больших ее движений);
- учить правильно открывать рот;
- активно работать при произношении губами.

Младшие дошкольники выполняют гимнастику сидя, так как в таком положении у ребенка прямая спина, тело не напряжено, руки и ноги находятся в спокойном положении. Ребенок должен хорошо видеть лицо взрослого, а также свое лицо, поэтому поначалу артикуляционную гимнастику необходимо выполнять перед зеркалом или с использованием иллюстраций.

Сначала предложите малышу рассмотреть перед зеркалом свои органы артикуляции и назвать их: «Губы, зубы, щеки, язык». Обратите внимание ребенка на то, что у него есть верхняя и нижняя губы, верхние и нижние зубы, а язычок только один. Первый раз покажите всю гимнастику целиком сами, чтобы дети увидели, как ловко можно управлять артикуляционным аппаратом. Спровоцируйте их: «А вы так сможете?». Дети, конечно, ответят вам: «Да!». И при повторном показе они уже будут непроизвольно вам подражать. Отметьте для себя, какие упражнения

вызывают у детей затруднения, чтобы на следующем занятии уделить им внимание. После того, как дети хорошо усвоят все артикуляционные упражнения, можно проводить гимнастику целиком под счет или под музыку. Плохая артикуляция, следствием которой является неправильное произношение отдельных звуков, слогов, слов, в конечном счете, приводит к фальшивому пению.

Артикуляционные упражнения, артикуляционная гимнастика не должны превратиться в серию утомительных упражнений - они решают задачи снятия напряжения мышц лица, эмоционально раскрепощают ребёнка, готовят певческий аппарат к распеванию.

Если проводить их в форме забавных игр «Превращения язычка», «Мы проснулись», «У бабушки с дедушкой» или отдельных образных упражнений «Рыбка», «Тигр», «Поцелуйчик», «Иголочка», «Часики» и т.д., то ребенок, увлекшись, не заметит, что его учат, а значит, процесс развития речевой моторики будет протекать быстрее и успешнее.

Выполняя артикуляционную гимнастику с детьми 4-5 лет, помните:

- артикуляционная гимнастика не должна быть утомительной;
- должен сохраняться положительный эмоциональный настрой;
- упражнения должны использоваться дозированно;
- должна соблюдаться последовательность - от простого к сложному.

Для развития правильного воспроизведения звука огромное значение имеет правильная организация *дыхания*. Упражняя детей в правильном дыхании, музыкальный руководитель в основном использует собственный показ дыхательных движений – активный вдох, небольшая задержка дыхания, постепенное его расходование. Малышей следует учить пропевать музыкальную фразу на одном дыхании. Отрабатывать протяжность дыхания можно используя игровые приемы: подуть в трубочку, бутылочку, кулачок, подуть на платочек, листочек, снежинку, пушинку, посвистеть, выдуть мыльные пузыри, и т.д.

Упражнения на пластическое интонирование дают возможность детям исследовать свой голос, управлять им («рисование» голосом), вырабатывать навык подвижности голосового аппарата, а также формировать слухо-двигательно-зрительные представления о музыкальном пространстве и музыкальном времени, соотнося свойства звука с его графическим или пластическим изображением.

Таким образом, игровые комплексы формирует у детей не только систему представлений о музыкальном звуке и его свойствах, понятие об организации дыхания, но и способствуют осознанно-правильному освоению певческих умений.

В работе над чистотой интонирования полезно использовать *прием пения без сопровождения*, транспонирования мелодии, подстраивания к интонации взрослого, настраивания голоса на одном звуке, показа рукой направления мелодии, использование музыкальной лесенки и графических моделей.

Короткие попевки решают задачи расширения диапазона (пение по полутонам) и развития слуха. Попевки должны быть небольшими, состоящими из 3-4 звуков. Так как образная память в этом возрасте развита более всего, следует использовать «звуковую лесенку», включать элемент игры в сложный процесс ладоинтонирования.

Среди всех певческих навыков особое внимание надо уделять *звукообразованию*.

Главными моментами *звукообразовательного процесса* являются связное пение (легато), активная (но не форсированная!) подача звука, выработка высокого, головного звучания наряду с использованием микстового (смешанного) и грудного регистров, легкий «зевок», мягкая атака.

Работа по звукообразованию с детьми 4-5 лет заключается в умении:

1. *Петь естественным, высоким, светлым звуком, без напряжения и крика.* Крикливое пение искажает естественный детский голос, он теряет необходимую легкость и приобретает горловой звук.

Чтобы дети пели естественным, высоким, светлым звуком, без напряжения и крика, для выработки высокого головного звучания мы играем в игры «Позови меня», «Брось мячик», «Ау», «Снежки». Дети должны услышать и почувствовать свой голос. В данных играх они упражняются в умении выходить в фальцетный режим с низкого звучания гласной. Очень удобен для этого возглас «Ау». Внизу на звук «а» удобно открыть рот, а вверху гласный «у» хорошо собирает и округляет звук. Данные игры вырабатывают навык длительного выдоха, развивают звонкость и полетность голоса, а также развивают музыкальный слух у «гудошников».

Создавая игровую ситуацию, музыкальный руководитель повышает интерес детей к певческой деятельности. Например, игровая ситуация: «Однажды дети пошли гулять в лес (звучит спокойная музыка). Деревце за деревце, кустик за кустик - они и не заметили, как ушли далеко от взрослых и потерялись (на окончание музыки дети приседают). Стали взрослые звать детей: «Та-ня, ау!». Ребенок, которого позвали, откликается: «Ау». Таким образом, все дети имеют возможность индивидуально поупражняться в освоении навыка.

Возникновению позиционно высокого (головного) звучания способствует воспроизведение звукоподражаний (мяукает маленькая кошка, лает маленькая собачка и др.). Вместе с тем, подражая кошке («мя-у»), дети учатся мягко открывать рот и не зажимать нижнюю челюсть; подражая петушку («ку-ка-ре-ку»), поют высоко, протяжно, а подражание лаю маленькой собачки («гав-гав») помогает настроить голоса детей на высокое головное звучание.

2. *Правильно открывать рот, опуская нижнюю челюсть.* Например, упражнение «Открой ротик» помогает формировать навык правильного раскрывания рта на слоги «на», «ма», «да»: «Сжимаем пальчики в кулачки и прижимаем к груди – ротик закрыт, руки протягиваем вперед и раскрываем кулачки – ротик открывается широко, как ладошка». Одновременно с открытием рта, дети протягивают звук «а», стараясь тянуть его максимально длинно, глаза широко раскрываются, брови приподнимаются, голос и мимика передают интонацию радости.

3. *Развивать умение плавного ведения звука.* Чтобы научить детей петь протяжно и напевно, необходимо, начиная с первой младшей группы учить их протягивать отдельные звуки, концы музыкальных фраз.

Для достижения напевности хорошо использовать песенки, попевки с ярким, образным содержанием. Это дает возможность вовлечь ребенка в игру, а в игре значительно легче создаются предпосылки для правильного воспитания лучших

качеств голоса.

Например, убаюкивание любимой игрушки: атмосфера покоя, ласки побуждают ребенка исполнять песню мягко и протяжно. Протяжности, напевности звука способствует работа над гласными (например, в пропевании имен матрешек «Зина-Таня-Маша» – по трезвучию). Пение на слоги помогает достичь звонкости, а сочетание гласного с согласными *т* и *м* формирует правильное звучание. Лучше всего начинать с гласных А, У, О, так как это первые фонемы, представление о которых складываются у детей.

Добиваясь четкой и ясной *дикции*, мы стремимся к тому, чтобы дети отчетливо произносили согласные и чисто пропевали гласные звуки, что требует от работы артикуляционного аппарата постоянных упражнений.

Маленьким детям довольно сложно объяснить различные певческие механизмы, поэтому педагогу желательно иметь в запасе много разных «ключиков» музыкальных знаний, использование которых интригует детей, заинтересовывает, пробуждает ассоциации, способствует усвоению певческих навыков.

Контрольные жесты, используемые в работе с детьми 4-5 лет, помогают правильно выполнять движения, осознавать процесс голосообразования и доводить навык до автоматизма.

1. «*Пальчик-помощник*»: указательный палец правой руки на подбородке помогает опускать нижнюю челюсть. Это помогает вырабатывать навык подвижности нижней челюсти.

2. «*Самолетик*»: согнутые в локтях руки держатся на уровне плеч, а вытянутые пальцы ставятся на нижние зубы и, как бы «протыкая щечки», фиксируют положение открытого рта. Такое положение рук напоминает «крыло самолета». «Самолетики» помогают детям проконтролировать, правильно ли открылся рот, не зажаты ли челюсти.

3. Второй и третий пальцы обеих рук ставятся в ямочки у козелков ушей. Открывая и закрывая рот, дети чувствуют движение нижней челюсти.

4. «*Микрофончик*»: третий палец правой руки ставится на выемку над верхней губой. Ребенок «собирает» звучащий голос в «микрофончик». Таким образом, дети учатся направлять голос в одну точку.

5. «*Генеральская шапка*»: ладошку правой руки кладем на макушку головы – это «генеральская шапка» и нести ее нужно гордо, прямо. Затем рука убирается, а положение корпуса фиксируется. Чтобы дети лучше поняли смысл данного жеста, можно предложить им подержать на голове листок бумаги или легкую книжку. Не у всех детей сразу получается упражнение, но когда они поймут в чем смысл «генеральской шапки», то впоследствии только одно упоминание о ней заставляет детей подтянуться. Этот жест помогает детям держать осанку и удерживать положение головы во время пения.

7. «*Купол*»: обе руки поднимаются вверх, образуя над головой «купол». Данный жест помогает детям, во-первых, округлять звук, петь все в высоту.

8. *Упражнение «Открой ротик»*: открой ротик как у цыпленка; главное – зафиксировать это движение.

9. «*Раз – вдох и запел*»: движение помогает осознавать, что пение начинается с

вдоха.

При пропевании высокой ноты или мелодического скачка вверх предлагаем детям спрятать верхнюю нотку под «зонтик» или «крышу», при этом руки поднять вверх над головой как «крыша» или «зонтик». Делать это нужно легко, игриво, без напряжения.

Добиваясь того, чтобы дети пели музыкальную фразу в длину, объясняем, что песенка, например, должна долететь до солнышка или побежать по длинной дорожке. Отработать данный навык поможет прием произнесения слов нараспев, на высоком речевом звучании по одному и всем вместе.

Пропевая гласный звук в конце слова, хорошо использовать прием длинного, протяжного произнесения или пропевания на одном звуке слога или слова: «ду-ду-у-у» (паровоз), «би-би-и-и» (машина), позвать: «Мама-а-а», «Папа-а-а», «Маша-а-а» (имена детей), «Зайка-а-а» и т.д. Стараться не останавливаться на первом слоге, а стремиться к последней протягиваемой гласной, «далеко», «вдаль».

Вырабатывать навык четкого произношения согласного «к» в конце слова очень удобно на песне Л. Абелян «Хомячок». Ударный гласный в слове протягивается, а согласный «к» произносится коротко и четко, при этом предлагаем детям представить, что мы как бы «ловим звук за хвостик»: «Хомячо-о-к, хомячо-о-к, добродушный толстячо-о-к».

Если нужно начать мелодию с высокого звука, можно предложить детям мысленно представить этот звук и подудеть в него на слог «ду».

Пение на слоги способствует хорошему звучанию голоса, улучшает чистоту интонации, помогает достичь звонкости.

Прием введения образа звука с движением рук способствует выработке мягкой атаки звука.

А – поглаживание тыльной стороной руки снизу вверх: «Ах!» - восхищение;

О – поглаживание щек сверху вниз: «Во!» - утверждение;

И – «рисует усы»;

У – поглаживание тыльной стороной ладони щек вперед: «У» – удивление (губы «трубочкой», дуем на кончик носа).

Развитие творческих способностей детей.

Успешность творческих проявлений детей зависит от прочности певческих навыков, умения выражать в пении определенные чувства, настроения, петь чисто и выразительно. На данном этапе ставится задача сформировать способы действий, которые стимулируются взрослым лишь косвенно. Используются специальные задания, способствующие освоению способов творческих действий, поискам решений:

- импровизация музыкальных вопросов и ответов; пропевание имен «Как тебя зовут?»; импровизация мелодий на несложные тексты;
- игровые упражнения «Как зовут наших друзей?»;
- творческие задания «Придумай песенку», «Позови маму».

Педагог стимулирует творческие проявления детей, предлагая образцы, варианты песенных импровизаций. Это начальный этап песенного творчества и поэтому дети часто подражают взрослому и друг другу. Подражательность у

младших дошкольников рассматривается как положительное качество и способствует формированию творческих проявлений.

3. Список литературы.

1. Апраксина, А. Из истории музыкального воспитания [Текст] / А. Апраксина. – М. : Искусство, 2001. – 143 с.
2. Алексеева Л.Н. «Игровое сольфеджио для малышей» /В помощь педагогам и родителям/2004 г.
3. Алферова, Н.В. Учим петь - система упражнений для развития музыкального слуха и голоса [Текст] / Н.В. Алферова // Музыкальный руководитель. – 2004. – №5. – С. 26-34.
4. Багадуров, В.А. Начальные приемы развития детского голоса [Текст] / В.А. Багадуров, Н.Д. Орлова. – М. : ЮНИТИ ДАНА, 2007. – 634 с.
5. Веселый каблучок [Текст] / Составитель Л. В. Кузьмичева. – Мн. : Беларусь, 2003. – 232 с.
6. Галкина, С. Музыкальные тропинки [Текст] / С. Галкина. – Мн. : Лексис, 2005. – 48 с.
7. Гудимов, В. Поющая азбука [Текст] / В. Гудимов, А. Лосенян, М. Ананьева. – М. : ГНОМ-ПРЕСС, 2000. – 33 с.
8. Домогацкая И.Е. Программа по предмету «Развитие музыкальных способностей детей 3-5 лет».-М.: Классика – XXI, 2004. – 32 с.
9. Домогацкая И.Е. «Учусь вместе с мамой» Музыкальный альбом в картинках. – М.: Классика –XXI, 2001.
10. Емельянов, Е.В. Развитие голоса. Координация и тренинг [Текст] / Е.В. Емельянов. – 5- изд., стер. – СПб. : Издательство «Лань»; Издательство «Планета музыки», 2007. – 72 с.
11. Золотая нотка: Дополнительная общеразвивающая программа по развитию музыкальных способностей детей дошкольного возраста в процессе певческой деятельности / Л.В. Суворова [и др.]. – Ульяновск: Издатель Качалин Александр Васильевич, 2013. - 267 с.
12. Исаева, И.О. Эстрадное пение. Экспресс-курс развития вокальных способностей [Текст] / И.О. Исаева – М. : АСТ; Астрель, 2007. – 341 с.
13. Каплунова, И. Программа по музыкальному воспитанию детей дошкольного возраста «Ладушки» [Текст] / И. Каплунова, И. Новоскольцева. – СПб .: Невская НОТА, 2010. – 261 с.
14. Картушина, М.Ю. Вокально-хоровая работа в детском саду [Текст] / М.Ю. Картушина. – М. : Скрипторий, 2010. –213 с.
15. Кацер, О.В. Игровая методика обучения детей пению. Учебно-методическое пособие. [Текст] / О.В. Кацер. – СПб : Музыкальная палитра, 2005. – 41 с. нот.
16. Крылов, А. А. Психология. [Текст] / А.А. Крылов. – М. : Проспект, 2005. – 345 с.

17. Мовшович, А. Песенка по лесенке [Текст] / А.Мовшович. - М. : ГНОМ и Д, 2000. – 64 с.
18. Москалькова И.И., Рейниш М.И. Уроки сольфеджио в дошкольных группах музыкальных школ: Методическое пособие.-М.:Музыка, 1998.120 с.
19. Новикова Г.П. Музыкальное воспитание дошкольников: Пособие для практических работников дошкольных образовательных учреждений. –М.: АРКТИ, 2000. – 203с. (Развитие и воспитание дошкольника)
20. Радынова, О. Музыкальное развитие детей: В 2 ч. [Текст] / О.Радынова. – М. : Гуманит. изд. центр ВЛАДОС, 1997. – Ч. 1.– 608 с., нот.
21. Радынова, О. Музыкальное развитие детей: В 2 ч. [Текст] / О.Радынова. – М. : Гуманит. изд. центр ВЛАДОС, 1997. – Ч. 2. – 400 с., нот.
22. Сухомлинский, В. А. Сердце отдаю детям. [Текст] / В.А. Сухомлинский. - Киев, 1969. – 156 с.
23. Цейтлин Б.Л. «По ступенькам музыкальных знаний» Учебное пособие по сольфеджио для учащихся подготовительных групп и первых классов. Москва «Композитор» 2002 г.

4. Приложения.

Приложение 1

Игровое сольфеджио

Понятие о регистре.

Регистры: высокий, средний и низкий.

Игра «Большой и маленький» Е.Домогацкая, «Учусь вместе с мамой», стр. 3.

Попросите детей проговорить названия животных
 подбор парных слов на тему «мамы
 и дети» с ритмичным проговариванием слов в основных
 ритмических формулах:
 две четверти и четыре восьмые.

Исполнять слова можно со звучащими жестами:
 шлепки — большие животные, хлопки — маленькие.

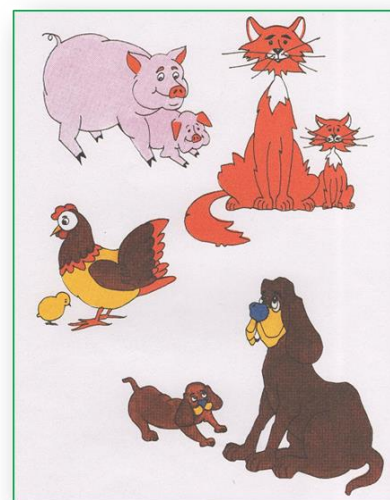

Г. Левкодимова; «Папа и мама разговаривают» И. Арсеев.)

Композитор сочинил целую музыкальную сценку. Постарайтесь узнать в музыке голоса мамы и папы. Поднимите руку, когда услышите «мамин голос» и опустите на колени, когда зазвучит «папин голос». Обратите внимание: в конце произведения звучат сразу два голоса – «папин» и «мамин».

Игра «Три медведя» автор Е.Домогацкая, стр.4.

Развивает у детей способность различать регистры (высокий, средний, низкий).

Возле леса на опушке
Трое их живут в избушке,
Там три стула и три кружки,
Три кровати и подушки.
Угадайте без подсказки –
Кто герои этой сказки?

Обратить внимание детей на рисунок. Вспомните герои какой сказки нарисованы на нем. Правильно, это герои сказки Льва Николаевича Толстого «Три медведя». А теперь назовите имена ее героев и ответьте: у кого голос был самый тонкий и высокий? У кого – самый низкий и грубый?



Упражнение «Говорим низко и высоко» отрывок из р.н. сказки «Волк и семеро козлят» Алексеева Л.Н., Тютюнникова Т.Э. «Учебно-наглядные материалы для дошкольников», стр. 73.

Учите детей говорить выразительно, развивайте речевой регистр. Устройте «речевой театр» или конкурс на лучшее исполнение роли Козы и Волка. Одни и те же слова детям нужно сказать высоким «тоненьким голоском Козы и низким грубым голосом Волка:

Козлятушки, ребятушки,
Отопритесь, отворитесь:
Ваша мать пришла,
Молока принесла.

Динамические оттенки: громко-тихо

Упражнение «Говорим громко и тихо» стихотворение «Наша Таня громко плачет» А.Барто. Л.Н. Алексеева «Игровое сольфеджио для малышей», стр. 10.

Прочитайте выразительно текст (относительно громко и относительно тихо): Попросите детей повторить это стихотворение с выполнением оттенков «громко» и «тихо».

Наша Таня громко плачет:	громко
Уронила в речку мячик.	(форте)
- Тише, Танечка, не плачь:	тихо
Не утонет в речке мяч.	(пиано)

ТАНЯ

Взволнованно

На-ша Та-ня гром-ко пла-чет, у-ро-ни-ла в реч-ку мя-чик.

Ти-ше, Та-неч-ка, не пла-чь, не у-то-нет в реч-ке мяч.

Ритм. Временные понятия звука, его долгота.

Длинные и короткие звуки.

Простые ритмические рисунки. Чередование восьмых и четвертей.

Упражнение «Помогай себе хлопками». Е.Домогацкая, «Учусь вместе с мамой», стр. 7-11.

Предложить детям рассмотреть рисунки и назвать, что на них изображено. Проговаривать слова нужно медленно, не торопясь, помогая себе хлопками.

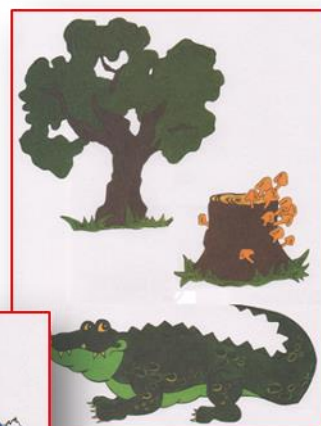
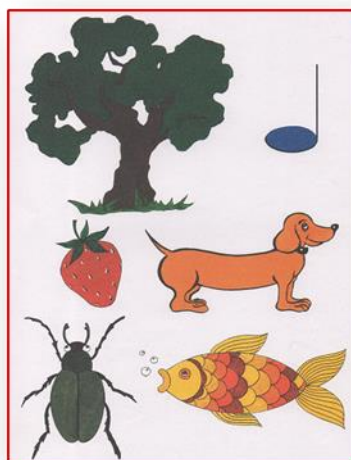

Игра «Хлопай в такт» Л.Н. Алексеева «Игровое сольфеджио для малышей», стр. 13.

Повторяйте эту игру на каждом занятии в течении года. Вместе с детьми попробуйте уловить и воспроизвести хлопками в ладоши метрический пульс речи, а затем звучащей музыки. Репертуар: стихи А. Барто, детские песни, инструментальная музыка: Анданте Й. Гайдн, Анна-полька» И. Штрауса. (усложнять репертуар)

Упражнение «Ритмическая разминка» Т. Тютюнникова «Доноткино». Часть 2. Квадратный апельсин, стр. 36.

Спросите у детей, есть ли у них сейчас с собой какие-нибудь инструменты, которыми можно было украсить песенку? Похлопайте в ладоши звонко и глухо, поиграйте по коленям (бедрам), потопайте ногами, попробуйте с детьми щелкать пальцами.

ТЮШКИ-ТЮТЮШКИ

Слова Т. Тютюнниковой

Речь $\left[\text{H} \right] \frac{4}{4}$ Тюш - ки, тю - тюш - ки, сде - ла - ем хло - пуш - ки! Хлоп - хлоп - хлоп,

Речь $\left[\text{H} \right]$ хлоп...и т.д. в ритме. Тюш - ки, тютюш - ки, сде - ла - ем шле - пуш - ки!

Речь $\left[\text{H} \right]$ шле пы - шле - пы, щлеп - шлеп и т.д. Тюш - ки, тютюш - ки,

Речь $\left[\text{H} \right]$ хло - пуш - ки - то - по - тушки! Хлоп - хлоп - хлоп - хлоп - хлоп! Топ - топ - топ!

<p>Тюшки-тютюшки! Сделаем топотушки! Тюшки-тютюшки! Сделаем шелкушки!</p>	<p>Тюшки-тютюшки! Шлепушки и хлопучки! Тюшки-тютюшки! Щелкушки-топотушки! Тюшки-тютюшки! Бурчушки и молчушки!</p>
---	---

Упражнение «Играем и поем» Т. Тютюнникова «Доноткино». Часть 2. Квадратный апельсин, стр. 37.

ХЛОП-ТОП

Музыка С. Перкио

Voice

6 Хлоп - хлопок - хлопок, хлопок - хлопок - хлопок, хло - па - ют хло - пуш - ки, хлопок - хлопок - хлопок,
хлоп - хлопок - хлопок, слу - ша - ют их уш - ки.

9 Хлоп - хлопок - хлопок и т.д. (импровизация)

Шлеп-шлеп-шлеп, шлеп-шлеп-шлеп,
Шлепают шлепушки,
Шлеп-шлеп-шлеп, шлеп-шлеп-шлеп —
Слушают их ушки.

Топ-топ-топ, топ-топ-топ,
Топают топогушки,
Топ-топ-топ, топ-топ-топ, —
Слушают их ушки.

Щелк-щелк-щелк и т.д.

Бом-бом-бом и т.д.

Понятие скорости музыкального движения – быстрый, умеренный и медленный темп

2. «Дон-дон», русская народная попевка

Здесь можно хорошо обыграть раскачивание колоколов с постепенным ускорением. Правая и левая руки как бы раскачивают два колокола: один звучит повыше, другой пониже. Соответственно располагаем руки — одну выше, другую ниже.

Медленно, постепенно раскачиваясь *Быстрее*

пение

Дон - дон, дон - дон, за - го - ре - лся ко - шкин дом! Ко - шка вы -

движения рук

Быстрее

ско - чи - ла, гла - за вы - пу - чи - ла! Бе - жит ку - ри - ца с ве - драм за - ли - вать ко - шкин дом!

Т.А.
Ракитянс
кая
«Воспит
ание
звучом»
стр. 27.

Игра
«Кошки
-
мышки»

Л.Н. Алексеева «Игровое сольфеджио для малышей», стр 14.

Развивайте у детей реакцию на смену музыкального темпа путем перевоплощения в разные образы в соответствии с темповыми изменениями. Ход игры под песню «Васька-кот»: дети ходят по кругу, имитируя кошачий шаг, а под быструю музыку – бегают как мышки.

ВАСЬКА-КОТ
Русская народная мелодия

Слова Н. Френкель Обработка Г. Лобачева

Умеренно скоро

Пауза – знак молчания.

Пауза – молчание,
Перерыв в звучании.

Упражнение «Пауза-молчание»

поё
м
со
сло
вам

и, с хлопками, показываем паузу (указательный пальчик вверх)

V, III ступени

Пять ступенек – лесенка,

На ступеньках – песенка.

Игра «Веселые и грустные истории». Пение «А-гу», «У-а» Е.Домогацкая, «Учусь вместе с мамой», стр. 36.



Знакомство с VI ступенью.

Игра «Лесенка» Е.Домогацкая, «Учусь вместе с мамой», стр. 40.

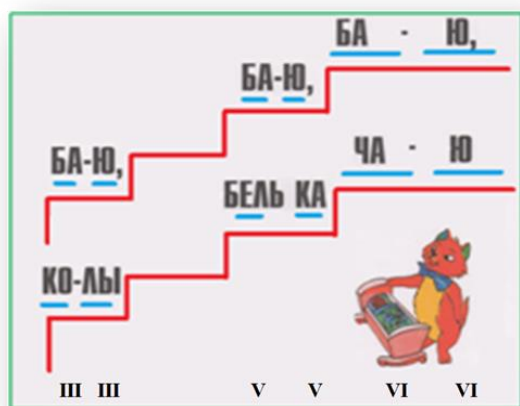

Попевка «Зайчик» Е.Домогацкая, «Учусь вместе с мамой», стр. 41.

Пение по графической модели.

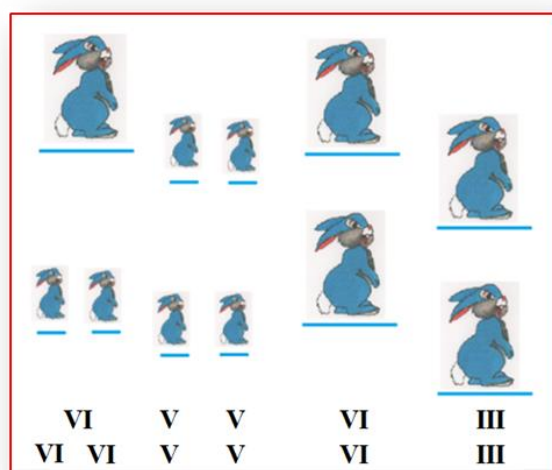

Мажор и минор.

I ступень

Игра «Два братика» (попевка «Мажор и минор» автор Т.Тютюнникова)

Развивать умение различать эмоциональную окраску отдельных звуков лада.



Игра «Угадай-ка».

Способствовать развитию ладового чувства.

На светлую музыку подставляем руки солнышку, на мрачную – обнимаем плечи руками;



Песенное упражнение: «Позови маму» Е.Домогацкая «Учусь вместе с мамой», стр.46.

На этой страничке заблудились мальчик и маленький теленок. Они зовут своих мам. Спойте их призывные песенки. Пойте их протяжно и ласково. Показывайте рукой высоту звука.

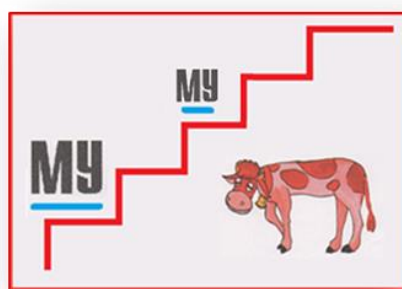
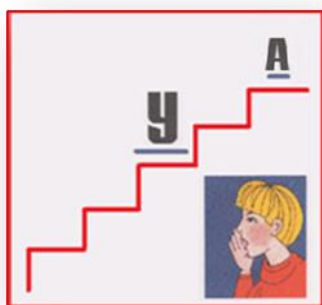

Песенное упражнение «Сказочные гномы», Е.Домогацкая «Учусь вместе с мамой», стр. 48.

На нашем пути повстречались сказочные герои – гномы. Гномы выполняют тяжелую работу – бьют по наковальне молотками. Они вздыхают и охают, такая песенка помогает им трудиться. Спой эту песенку и покажи, как бьют гномы по наковальне.

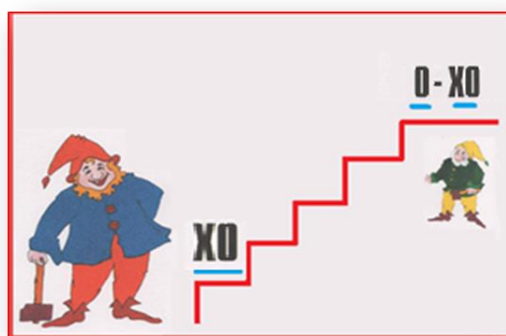

**Движение мелодии – постепенное –
вверх, вниз; стоит на одном звуке, скачкообразное.**

Упражнение «Маленькая птичка» - угадать (по движению мелодии), что делает птичка: летит вверх, летит вверх, сидит на веточке.

Расширить форму можно следующим образом: нарисуйте птичку, водите ей по доске, изображая ее полет, а дети будут исполнять песенку птички, следя за линией

передвижения; предложите желающим быть на вашем месте;

Песенное упражнение «Мама курица и сынок цыпленок» Е.Домогацкая «Учусь вместе с мамой» стр.47.

А здесь появились наши старые знакомые. Мама-курица и сынок-цыпленок. Спойте песню мамы курицы. Как она зовет своего сыночка? Она поет на одном звуке. Что отвечает ей цыпленок? Какой он маленький, как тоненько выводит свою песенку! Мелодия его песенки движется сверху вниз.

The diagram illustrates a musical exercise. It features a series of notes on a staff, represented by horizontal lines. The notes are arranged in two groups. The first group consists of three notes: two on the same level (VI) and one lower (V). The second group consists of three notes on the same level (I). The lyrics 'цып - цып - цып' are written above the first group of notes, and 'ко - ко - ко' is written above the second group. A small yellow chick is positioned above the first 'цып', and a larger brown and yellow hen is positioned to the right of the 'ко' notes. The notes are underlined in blue.

**Протокол фиксации результатов
степени освоения дополнительной общеобразовательной программы «Юные голоса»**

№	Ф.И. ребенка	Эмоционально-мотивационное отношение	Музыкально-теоретические понятия	Ладовое чувство		Развитие звуковысотного слуха	Чувство ритма	Певческие умения и навыки				Песенное творчество							
		Интерес и отношение к певческой деятельности	Понятие скорости музыкального движения (темп быстрый и медленный); пауза ; динамические отгетки (громко-тихо)	Узнавание знакомой мелодии	Определение, закончилась ли мелодия.			Определение правильности интонации в пении у себя и других.	Музыкально-слуховые представления.	Точность интонирования	Различение звуков по высоте.		Воспроизведение в хлопках ритмического рисунка мелодии	Певческая установка	Звуковедение	Дикция	Певческое дыхание	Умение петь в ансамбле	Выразительность исполнения
1.																			
2.																			
3.																			
ИТОГ																			
Общий балл																			
Степень освоения																			

Таблица оценки достижения ожидаемых результатов освоения программы детьми 5-лет

Показатели		Уровень освоения программы			Методика оценки
		Не освоил задачи программы	Недостаточно освоил задачи программы	Освоил задачи программы	
Эмоционально-мотивационное отношение к певческой деятельности	<i>Интерес и отношение к певческой деятельности.</i>	Не проявляет интерес к освоению новых песен, не выделяет любимые, с помощью взрослого исполняет то, что выучено в последнее время. Отсутствует мотивация достижения результата в пении. Откликается на эмоции, отраженные в песнях, но поет вяло, не эмоционально.	Интерес к освоению новых песен, желание запомнить их проявляет не постоянно. Выделяет любимые песни, но поет при поддержке и инициативе взрослого. Не достаточно мотивирован на достижение результата в пении. Не всегда выразительно, эмоционально передает песенные образы.	Проявляет устойчивый интерес к освоению песни, желание запоминать и исполнить любимые. Имеет опыт восприятия песен разного характера. Любит петь, с удовольствием поет в свободное время, проявляет желание петь индивидуально, самостоятельно. Мотивирован на достижение результата в пении. Эмоционально глубоко передает в пении яркие художественные образы.	Игровое задание «По секрету»: дети «по секрету» говорят педагогу, какую любимую песню (репертуар средней группы) им хочется исполнить. Метод педагогических наблюдений за певческой деятельностью детей.

Музыкально-теоретические понятия	<p><i>Понятие скорости музыкального движения (темпа быстрый, умеренный, медленный); пауза; динамические оттенки (громко - тихо), мажор, минор.</i></p>	<p>Не различает темп, динамику, паузы, мажор, минор даже при помощи взрослого.</p>	<p>Различает при помощи взрослого.</p>	<p>Различает и называет средства музыкальной выразительности (темпа быстрый, умеренный, медленный); пауза; динамические оттенки (громко-тихо), музыкальные лад – мажор и минор.</p>	<p>Беседа (вопрос-ответ): – Что такое пауза? – Как показать паузу? Игровое задание «Паровозик»»: педагог исполняет песенку паровозика «чух-чух» в разных темпах, ребенок определяет темп. Игровое задание «Громко-тихо»: педагог исполняет небольшие песенки, ребенок называет динамику. Игровое задание «Два братика»: педагог играет или поет мажорное или минорное приветствие на слова «Здравствуйте, я пришел!», ребенок угадывает и называет, какой братик пришел к нему в гости.</p>
Развитие ладового чувства	<p><i>Узнавание знакомой мелодии.</i></p>	<p>Не может узнать знакомую мелодию.</p>	<p>Узнает знакомую мелодию с частичной помощью педагога.</p>	<p>Узнает знакомую мелодию.</p>	<p>Игровое задание «Музыкальные картинки». Детям раздают картинки с условным изображением содержания знакомых им песен. Музыкальный руководитель исполняет на фортепиано мелодию. Узнав произведение, ребенок поднимает соответствующую картинку.</p>

	<i>Определение, закончилась ли мелодия.</i>	Затрудняется определить.	Определяет с помощью взрослого.	Уверенно определяет, закончилась ли мелодия.	Игровое задание «Пришла ли песенка в свой домик или нет». Музыкальный руководитель предлагает два варианта: законченную мелодию и незаконченную, спетую или сыгранную.
	<i>Определение правильности интонации в пении у себя и других.</i>	Не определяет правильность интонации в пении у себя и у других.	Определяет с помощью взрослого правильность интонации в пении у себя и у других.	Самостоятельно определяет правильность интонации в пении у себя и у других.	Игровое упражнение «Подружились или нет?». Музыкальный руководитель просит пропеть ребенка знакомую попевку. Другие дети определяют, дружит песенка с ним или нет?
Развитие звуковысотного слуха	<i>Музыкально-слуховые представления.</i>	Поет знакомую мелодию с поддержкой музыкального руководителя. Не пропевает незнакомую попевку с сопровождением после многократного ее повторения.	Поет знакомую мелодию с сопровождением при незначительной поддержке музыкального руководителя. Поет малознакомую попевку с сопровождением после нескольких прослушиваний.	Поет знакомую мелодию с сопровождением самостоятельно. Поет малознакомую попевку с сопровождением после 1-2 раз прослушиваний.	Игровое упражнение «Устроим концерт»: Коллективное исполнение знакомых песен в сопровождении фортепиано. Дети поют небольшими группами. Пение малознакомой попевки – индивидуально, можно использовать прием «по цепочке», когда дети поют по фразе, друг за другом.
	<i>Точность интонирования</i>	Не интонирует мелодию голосом вообще. Воспроизводит только слова песни в ее ритме или интонирует 1-2	Интонирует общее направление движения мелодии, возможно чистое интонирование 2-3 звуков.	Чисто поет отдельные фрагменты мелодии на фоне общего направления движения мелодии.	Игровое упражнение «Спой как я». Ребенку предлагается повторить за взрослым мелодию, например, «Серенькая кошечка» (музыка В. Витлина, слова Н. Найденовой.).

		звука.			
	<i>Различение звуков по высоте.</i>	Не различает звуки по высоте.	Различает звуки по высоте в пределах октавы, септимы и сексты с помощью взрослого.	Различение по высоте звуков в пределах октавы, септимы и сексты самостоятельно.	Игровое задание «Определить высокие, низкие звуки». Ребенку предлагаются карточки с тремя рисунками, указывающими на высокие и низкие звуки в пределах октавы, септимы и сексты.
Развитие чувства ритма	<i>Воспроизведение в хлопках простейшего ритмического рисунка мелодии.</i>	Не воспроизводит ритмический рисунок.	Воспроизводит ритмический рисунок с помощью взрослого.	Уверенно воспроизводит в хлопках ритмический рисунок мелодии.	Игровое упражнение «Веселые ладошки». Ребенку предлагается передать хлопками простейший ритмический рисунок мелодии, которую сыграет музыкальный руководитель.
Певческие умения	<i>Певческая установка.</i>	Поза расслабленная, плечи опущены.	Способен удерживать правильную позу при пении непродолжительное время.	Способность удерживать правильную позу при пении длительное время без напоминания музыкального руководителя.	Педагогическое наблюдение за детьми во время певческой деятельности.
	<i>Звуковедение.</i>	Пение отрывистое, крикливое.	Поет естественным голосом, но иногда переходит на крик.	Поет выразительно, естественным голосом, без напряжения, напевно.	Прослушивание голоса ребенка.
	<i>Дикция.</i>	Невнятное произносит слова.	Не достаточно четко произносит слова.	Правильно и внятно произносит слова.	Прослушивание дикции ребенка.
	<i>Певческое дыхание</i>	Дыхание берется произвольно.	Дыхание произвольное, но не всегда берется между короткими фразами.	Умеет брать дыхание между короткими музыкальными фразами.	Педагогическое наблюдение за детьми во время певческой деятельности.

	<i>Умение петь в ансамбле.</i>	Не умеет петь, слушая товарищей.	Не всегда прислушивается к пению товарищей (иногда поет громче других, раньше вступает).	Умеет прислушиваться к пению товарищей (начинать и заканчивать пение вместе).	Педагогическое наблюдение за детьми во время певческой деятельности.
	<i>Выразительность исполнения.</i>	Пение неэмоциональное, не передает музыкальный образ даже при поддержке взрослого.	Передает музыкальный образ в пении при напоминании и поддержке взрослого.	Ребенок поет выразительно, передавая характер песни голосом и мимикой. Выразительно передает музыкальный образ.	Педагогическое наблюдение за детьми во время певческой деятельности.
Песенное творчество	<i>Творческая активность.</i>	Не по силам творческие задания, часто отказывается от их выполнения.	Творческие задания выполняет с помощью взрослого.	Творческие задания выполняет легко, с желанием, самостоятельно.	Игровые упражнения: «Пропой свое имя»; «Придумай свою колыбельную, плясовую, маршевую песню!»; «Придумай веселую и грустную мелодии».

Количественный показатель уровня развития музыкальных способностей и творческих проявлений ребенка 5-ти лет в певческой деятельности (в баллах):

Освоил задачи программы – от 42 до 48.

Недостаточно освоил задачи программы – от 26 до 41.

Не освоил задачи программы – от 16 до 25.

